

SPLIT-TYPE AIR CONDITIONERS

INDOOR UNIT

MSZ-GF60VE MSZ-GF71VE



ERC



English is original.

Перевод
оригинала

Переклад
оригіналу

OPERATING INSTRUCTIONS

For user

- To use this unit correctly and safely, be sure to read these operating instructions before use.

English

ИНСТРУКЦИИ ПО ЭКСПЛУАТАЦИИ

Для пользователя

- В целях правильной и безопасной эксплуатации данного устройства обязательно перед его использованием прочтите настоящее руководство по эксплуатации.

Русский

ПОСІБНИК З ЕКСПЛУАТАЦІЇ

Для користувача

- З метою правильної та безпечної експлуатації даного пристрою, обов'язково перед його використанням прочитайте даний посібник з експлуатації.

Українська



CONTENTS

■ SAFETY PRECAUTIONS	1
■ DISPOSAL	2
■ NAME OF EACH PART	3
■ PREPARATION BEFORE OPERATION	3
■ SELECTING OPERATION MODES	4
■ FAN SPEED AND AIRFLOW DIRECTION ADJUSTMENT	5
■ LONG OPERATION	5
■ POWERFUL OPERATION	5
■ I-SAVE OPERATION	6
■ ECONO COOL OPERATION	6
■ TIMER OPERATION (ON/OFF TIMER)	6
■ WEEKLY TIMER OPERATION	7
■ CLEANING	8
■ WHEN YOU THINK THAT TROUBLE HAS OCCURRED	9
■ WHEN THE AIR CONDITIONER IS NOT GOING TO BE USED FOR A LONG TIME	10
■ INSTALLATION PLACE AND ELECTRICAL WORK	10
■ SPECIFICATIONS	10







SAFETY PRECAUTIONS



- Since rotating parts and parts which could cause an electric shock are used in this product, be sure to read these "Safety Precautions" before use.
- Since the cautionary items shown here are important for safety, be sure to observe them.
- After reading this manual, keep it together with the installation manual in a handy place for easy reference.







Marks and their meanings

-  **WARNING :** Incorrect handling could cause serious hazard, such as death, serious injury, etc. with a high probability.
-  **CAUTION :** Incorrect handling could cause serious hazard depending on the conditions.



Meanings of symbols used in this manual



-  : Be sure not to do.
-  : Be sure to follow the instruction.
-  : Never insert your finger or stick, etc.
-  : Never step onto the indoor/outdoor unit and do not put anything on them.
-  : Danger of electric shock. Be careful.
-  : Be sure to disconnect the power supply plug from the power outlet.
-  : Be sure to shut off the power.

 WARNING	
	Do not connect the power cord to an intermediate point, use an extension cord, or connect multiple devices to a single AC outlet. • This may cause overheating, fire, or electric shock.
	Make sure the power plug is free of dirt and insert it securely into the outlet. • A dirty plug may cause fire or electric shock.
	Do not bundle, pull, damage, or modify the power cord, and do not apply heat or place heavy objects on it. • This may cause fire or electric shock.
	Do not turn the breaker OFF/ON or disconnect/connect the power plug during operation. • This may create sparks, which can cause fire. • After the indoor unit is switched OFF with the remote controller, make sure to turn the breaker OFF or disconnect the power plug.
	Do not expose your body directly to cool air for a prolonged length of time. • This could be detrimental to your health.
	The unit should not be installed, relocated, disassembled, altered, or repaired by the user. • An improperly handled air conditioner may cause fire, electric shock, injury, or water leakage, etc. Consult your dealer. • If the power supply cord is damaged, it must be replaced by the manufacturer or its service agent in order to avoid a hazard.
	When installing, relocating, or servicing the unit, make sure that no substance other than the specified refrigerant (R410A) enters the refrigerant circuit. • Any presence of foreign substance such as air can cause abnormal pressure rise and may result in explosion or injury. • The use of any refrigerant other than that specified for the system will cause mechanical failure, system malfunction, or unit breakdown. In the worst case, this could lead to a serious impediment to securing product safety.
	This appliance is not intended for use by persons (including children) with reduced physical, sensory or mental capabilities, or lack of experience and knowledge, unless they have been given supervision or instruction concerning use of the appliance by a person responsible for their safety.
	Children should be supervised to ensure that they do not play with the appliance.

 	Do not insert your finger, a stick, or other objects into the air inlet or outlet. • This may cause injury, since the fan inside rotates at high speeds during operation.
 	In case of an abnormal condition (such as a burning smell), stop the air conditioner and disconnect the power plug or turn the breaker OFF. • A continued operation in the abnormal state may cause a malfunction, fire, or electric shock. In this case, consult your dealer.
	When the air conditioner does not cool or heat, there is a possibility of refrigerant leakage. In this case, consult your dealer. If a repair involves recharging the unit with refrigerant, ask the service technician for details. • The refrigerant used in the air conditioner is safe. Normally, it does not leak. However, if refrigerant leaks and comes in contact with a heat source such as a fan heater, kerosene heater, or cooking stove, it will create a harmful gas.
	The user should never attempt to wash the inside of the indoor unit. Should the inside of the unit require cleaning, contact your dealer. • Unsuitable detergent may cause damage to plastic material inside the unit, which may result in water leakage. Should detergent come in contact with electrical parts or the motor, it will result in a malfunction, smoke, or fire.
	This appliance is intended to be used by expert or trained users in shops, in light industry and on farms, or for commercial use by lay persons.
 CAUTION	
	Do not touch the air inlet or the aluminum fins of the indoor/outdoor unit. • This may cause injury.
	Do not use insecticides or flammable sprays on the unit. • This may cause a fire or deformation of the unit.





SAFETY PRECAUTIONS

 CAUTION	
	Do not expose pets or houseplants to direct airflow. • This may cause injury to the pets or plants.
	Do not place other electric appliances or furniture under the indoor/outdoor unit. • Water may drip down from the unit, which may cause damage or malfunction.
	Do not leave the unit on a damaged installation stand. • The unit may fall and cause injury.
	Do not step on an unstable bench to operate or clean the unit. • This may cause injury if you fall down.
	Do not pull the power cord. • This may cause a portion of the core wire to break, which may cause overheating or fire.
	Do not charge or disassemble the batteries, and do not throw them into a fire. • This may cause the batteries to leak, or cause a fire or explosion.
	Do not operate the unit for more than 4 hours at high humidity (80% RH or more) and/or with windows or outside door left open. • This may cause the water condensation in the air conditioner, which may drip down, wetting or damaging the furniture. • The water condensation in the air conditioner may contribute to growth of fungi, such as mold.
	Do not use the unit for special purposes, such as storing food, raising animals, growing plants, or preserving precision devices or art objects. • This may cause deterioration of quality, or harm to animals and plants.
	Do not expose combustion appliances to direct airflow. • This may cause incomplete combustion.
	Never put batteries in your mouth for any reason to avoid accidental ingestion. • Battery ingestion may cause choking and/or poisoning.
	Before cleaning the unit, switch it OFF and disconnect the power plug or turn the breaker OFF. • This may cause injury, since the fan inside rotates at high speeds during operation.
	When the unit will be unused for a long time, disconnect the power plug or turn the breaker OFF. • The unit may accumulate dirt, which may cause overheating or fire.
	Replace all batteries of the remote controller with new ones of the same type. • Using an old battery together with a new one may cause overheating, leakage, or explosion.
	If the battery fluid comes in contact with your skin or clothes, wash them thoroughly with clean water. • If the battery fluid comes in contact with your eyes, wash them thoroughly with clean water and immediately seek medical attention.
	Ensure that the area is well-ventilated when the unit is operated together with a combustion appliance. • Inadequate ventilation may cause oxygen starvation.
	Turn the breaker OFF when you hear thunder and there is a possibility of a lightning strike. • The unit may be damaged if lightning strikes.
	After the air conditioner is used for several seasons, perform inspection and maintenance in addition to normal cleaning. • Dirt or dust in the unit may create an unpleasant odor, contribute to growth of fungi, such as mold, or clog the drain passage, and cause water to leak from the indoor unit. Consult your dealer for inspection and maintenance, which require specialized knowledge and skills.

	Do not operate switches with wet hands. • This may cause electric shock.
	Do not clean the air conditioner with water or place an object that contains water, such as a flower vase, on it. • This may cause fire or electric shock.
	Do not step on or place any object on the outdoor unit. • This may cause injury if you or the object falls down.

 IMPORTANT	
Dirty filters cause condensation in the air conditioner which will contribute to the growth of fungi such as mold. It is therefore recommended to clean air filters every 2 weeks.	

For installation

 WARNING	
	Consult your dealer for installing the air conditioner. • It should not be installed by the user since installation requires specialized knowledge and skills. An improperly installed air conditioner may cause water leakage, fire, or electric shock.
	Provide a dedicated power supply for the air conditioner. • A non-dedicated power supply may cause overheating or fire.
	Do not install the unit where flammable gas could leak. • If gas leaks and accumulates around the outdoor unit, it may cause an explosion.
	Earth the unit correctly. • Do not connect the earth wire to a gas pipe, water pipe, lightning rod, or a telephone ground wire. Improper earthing may cause electric shock.
 CAUTION	
	Install an earth leakage breaker depending on the installation location of the air conditioner (such as highly humid areas). • If an earth leakage breaker is not installed, it may cause electric shock.
	Ensure that the drain water is properly drained. • If the drain passage is improper, water may drip down from the indoor/outdoor unit, wetting and damaging the furniture.

In case of an abnormal condition Immediately stop operating the air conditioner and consult your dealer.
--

DISPOSAL

To dispose of this product, consult your dealer.



Note:

This symbol mark is for EU countries only.
This symbol mark is according to the directive 2002/96/EC Article 10 Information for users and Annex IV, and/or to the directive 2006/66/EC Article 20 Information for end-users and Annex II.

Fig. 1

Your MITSUBISHI ELECTRIC product is designed and manufactured with high quality materials and components which can be recycled and/or reused.

This symbol means that electrical and electronic equipment, batteries and accumulators, at their end-of-life, should be disposed of separately from your household waste.

If a chemical symbol is printed beneath the symbol (Fig. 1), this chemical symbol means that the battery or accumulator contains a heavy metal at a certain concentration. This will be indicated as follows:

Hg: mercury (0,0005%), Cd: cadmium (0,002%), Pb: lead (0,004%)

In the European Union there are separate collection systems for used electrical and electronic products, batteries and accumulators.

Please, dispose of this equipment, batteries and accumulators correctly at your local community waste collection/recycling centre.

Please, help us to conserve the environment we live in!

NAME OF EACH PART

Indoor unit

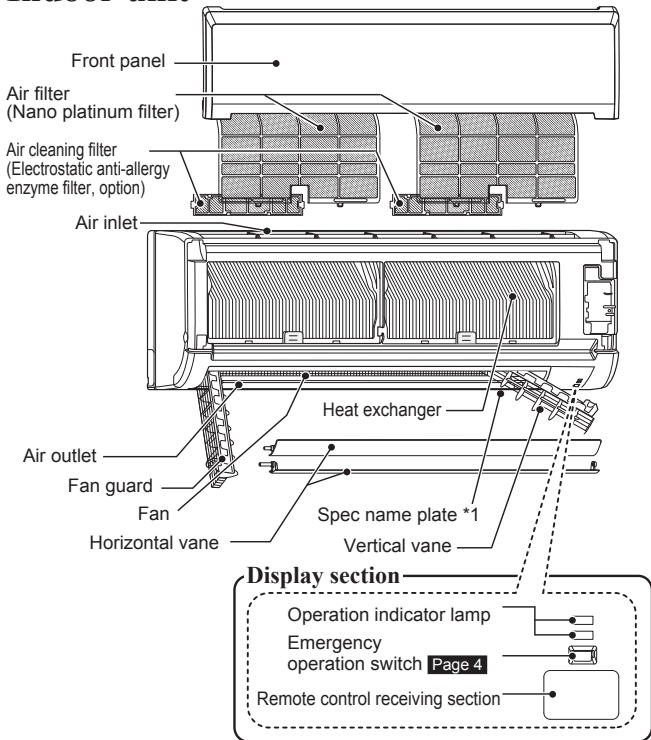

Outdoor unit

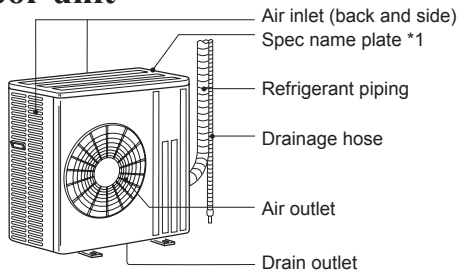

Outdoor units may be different in appearance.

*1 The manufacturing year and month is indicated on the spec name plate.

Remote controller

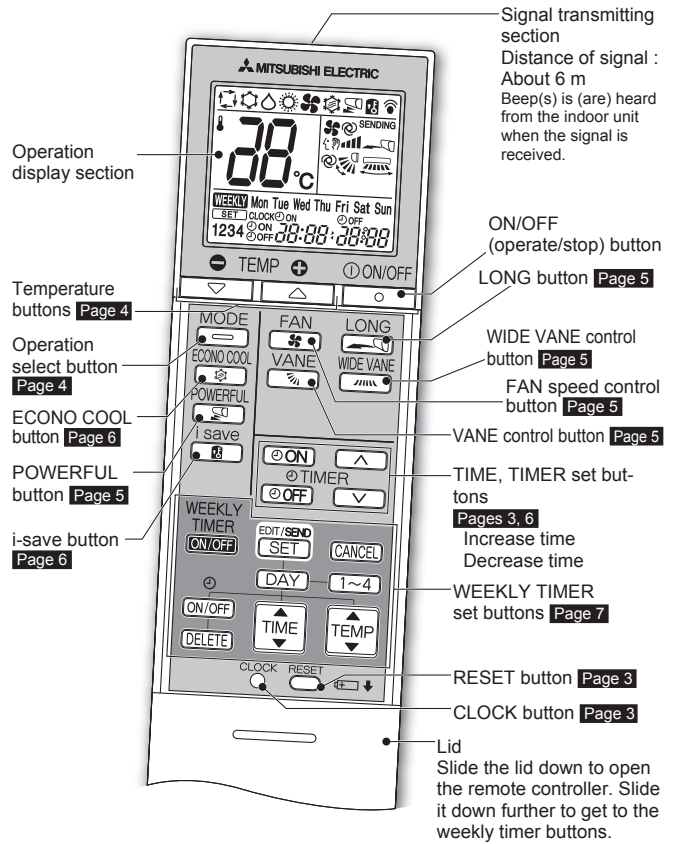

Remote controller holder

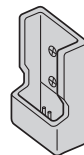

- Install the remote controller holder in a place where the signal can be received by the indoor unit.
- When the remote controller is not used, place it in this holder.

Only use the remote controller provided with the unit. Do not use other remote controllers. If two or more indoor units are installed in proximity to one another, an indoor unit that is not intended to be operated may respond to the remote controller.

PREPARATION BEFORE OPERATION

Before operation: Insert the power supply plug into the power outlet and/or turn the breaker on.

Installing the remote controller batteries

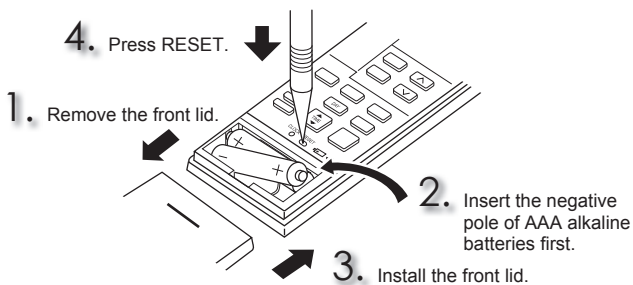

- Make sure the polarity of the batteries is correct.
- Do not use manganese batteries and leaking batteries. The remote controller could malfunction.
- Do not use rechargeable batteries.
- Replace all batteries with new ones of the same type.
- Batteries can be used for approximately 1 year. However, batteries with expired shelf lives last shorter.
- Press RESET gently using a thin instrument. If the RESET button is not pressed, the remote controller may not operate correctly.

Setting current time

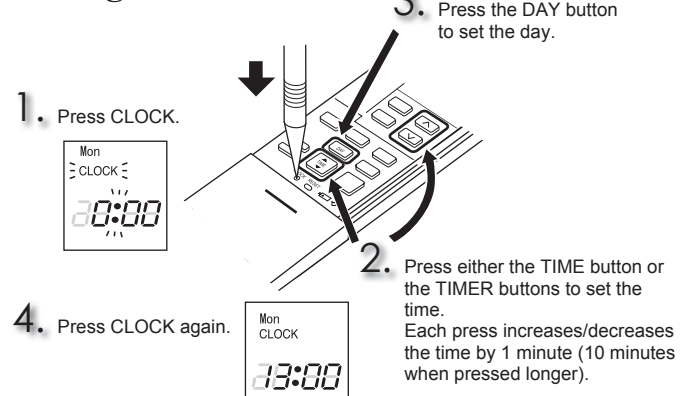

- Press CLOCK gently using a thin instrument.

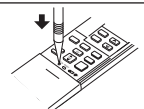

SELECTING OPERATION MODES

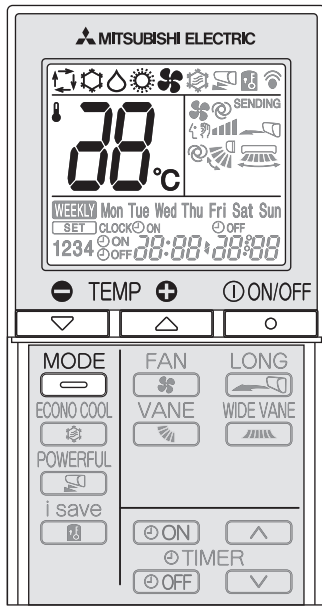

1 Press to start the operation.

2 Press to select operation mode. Each press changes mode in the following order:



3 Press or to set the temperature. Each press raises or lowers the temperature by 1°C.

Press to stop the operation.
 • The same setting is selected the next time by simply pressing .

Operation indicator lamp

The operation indicator lamp shows the operation state of the unit.

Indication	Operation state	Room temperature
	The unit is operating to reach the set temperature	About 2°C or more away from set temperature
	The room temperature is approaching the set temperature	About 1 to 2°C from set temperature
	Standby mode (only during multi system operation)	—

Lighted Blinking Not lighted

Note:

Multi system operation

Two or more indoor units can be operated by one outdoor unit. When several indoor units are operated simultaneously, cooling and heating operations cannot be done at the same time. When COOL is selected with one unit and HEAT with another or vice versa, the unit selected last goes into standby mode.

AUTO mode (Auto change over)

The unit selects the operation mode according to the difference between the room temperature and the set temperature. During AUTO mode, the unit changes mode (COOL↔HEAT) when the room temperature is 2°C away from the set temperature for more than 15 minutes.

Note:

Auto Mode is not recommended if this indoor unit is connected to a MXZ type outdoor unit. When several indoor units are operated simultaneously, the unit may not be able to switch operation mode between COOL and HEAT. In this case, the indoor unit becomes standby mode (Refer to table of Operation indicator lamp).

COOL mode

Enjoy cool air at your desired temperature.

Note:

Do not operate COOL mode at very low outside temperatures (less than -10°C). Water condensed in the unit may drip and wet or damage furniture, etc.

DRY mode

Dehumidify your room. The room may be cooled slightly. Temperature cannot be set during DRY mode.

HEAT mode

Enjoy warm air at your desired temperature.

FAN mode

Circulate the air in your room.

Note:

After COOL/DRY mode operation, it is recommended to operate in the FAN mode to dry inside the indoor unit.

Emergency operation

When the remote controller cannot be used...

Emergency operation can be activated by pressing the emergency operation switch (E.O.SW) on the indoor unit.

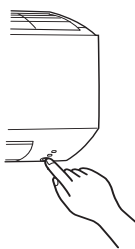

Each time the E.O.SW is pressed, the operation changes in the following order:

Operation indicator lamp

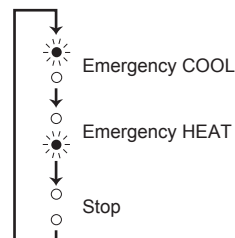

Set temperature : 24°C
 Fan speed : Medium
 Horizontal vane : Auto

Note:

The first 30 minutes of operation is test run. Temperature control does not work, and fan speed is set to High.

Auto restart function

If a power failure occurs or the main power is turned off during operation, "Auto restart function" automatically starts operation in the same mode as the one set with the remote controller just before the shutoff of the main power. When timer is set, timer setting is cancelled and the unit starts operation when power is resumed.

If you do not want to use this function, please consult the service representative because the setting of the unit needs to be changed.

FAN SPEED AND AIRFLOW DIRECTION ADJUSTMENT

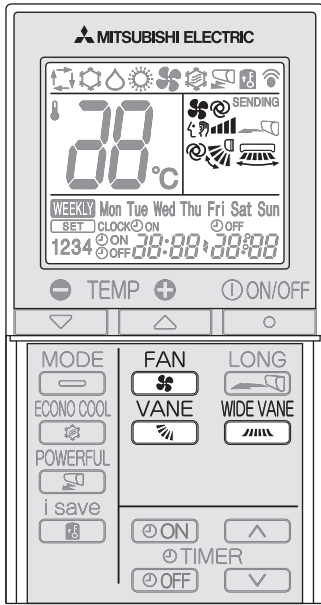

Press **FAN** to select fan speed. Each press changes fan speed in the following order:

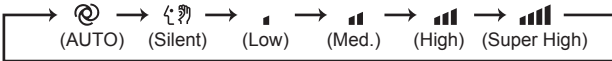

- Two short beeps are heard from the indoor unit when set to AUTO.
- Use higher fan speed to cool/heat the room quicker. It is recommended to lower the fan speed once the room is cool/warm.
- Use lower fan speed for quiet operation.

Note:

Multi system operation

When several indoor units are operated simultaneously by one outdoor unit for heating operation, the temperature of the airflow may be low. In this case, it is recommended to set the fan speed to AUTO.

Press **VANE** to select airflow direction. Each press changes airflow direction in the following order:

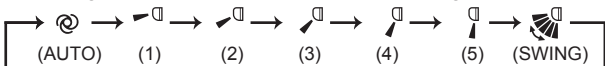

- Two short beeps are heard from the indoor unit when set to AUTO.

Press **WIDE VANE** to select horizontal airflow direction. Each press changes airflow direction in the following order:

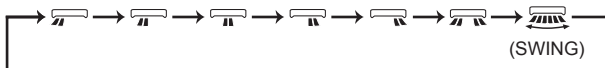

Airflow direction

- (AUTO).....The vane is set to the most efficient airflow direction. COOL/ DRY:horizontal position. HEAT:position (5).
- (Manual).....For efficient air conditioning, select the upper position for COOL/DRY, and the lower position for HEAT. If the lower position is selected during COOL/DRY, the vane automatically moves to the horizontal position after 0.5 to 1 hour to prevent any condensation from dripping.
- (Swing).....The vane moves up and down intermittently.

LONG OPERATION

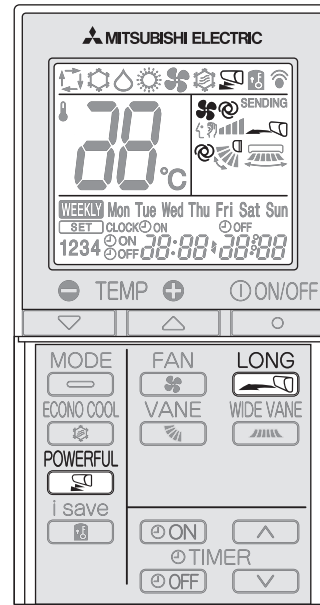

Press **LONG** to start LONG operation.

- Fan speed increases and the horizontal vane moves to the position for LONG mode.
- Air reaches to longer distance.

Press **LONG** again to cancel LONG operation.

- LONG operation is cancelled when the ON/OFF, VANE, or ECONO COOL button is pressed.

POWERFUL OPERATION

Press **POWERFUL** during COOL or HEAT mode **Page 4** to start POWERFUL operation.

- Fan speed : Exclusive speed for POWERFUL mode
- Horizontal vane : Set position, or downward airflow position during AUTO setting

- Temperature cannot be set during POWERFUL operation.

Press **POWERFUL** again to cancel POWERFUL operation.

- POWERFUL operation also is cancelled automatically in 15 minutes, or when the ON/OFF, FAN, ECONO COOL, or i-save button is pressed.

I-SAVE OPERATION

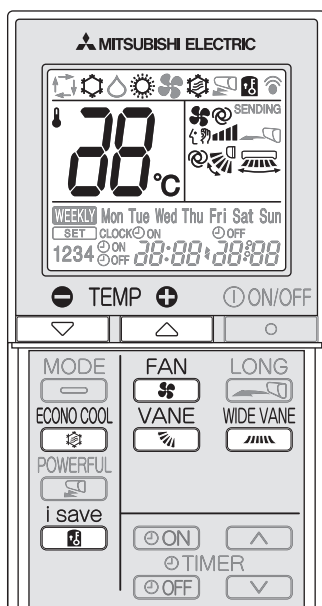

1 Press during COOL, ECONO COOL, or HEAT mode to select i-save mode.

2 Set the temperature, fan speed, and airflow direction.

- The same setting is selected from the next time by simply pressing .
- Two settings can be saved. (One for COOL/ECONO COOL, one for HEAT)
- Select the appropriate temperature, fan speed, and airflow direction according to your room.
- Normally, the minimum temperature setting in HEAT mode is 16°C. However, during i-save operation only, the minimum temperature setting is 10°C.

Press again to cancel i-save operation.

- i-save operation also is canceled when the MODE or POWERFUL button is pressed.

i-save operation

- A simplified set back function enables to recall the preferred (preset) setting with a single push of the button. Press the button again and you can go back to the previous setting in an instance.
- i-save operation cannot be set on the weekly timer.

Example of use:

- Low energy mode
Set the temperature 2°C to 3°C warmer in COOL and cooler in HEAT mode. This setting is suitable for unoccupied room, and while you are sleeping.
- Saving frequently used settings
Save your preferred setting for COOL/ECONO COOL and HEAT. This enables you to select your preferred setting with a single push of the button.

Note:

When using the multi system MXZ-8A140, the temperature cannot be set to 10°C. Even if the temperature is set to 10°C, the air conditioner will operate at 16°C.

ECONO COOL OPERATION

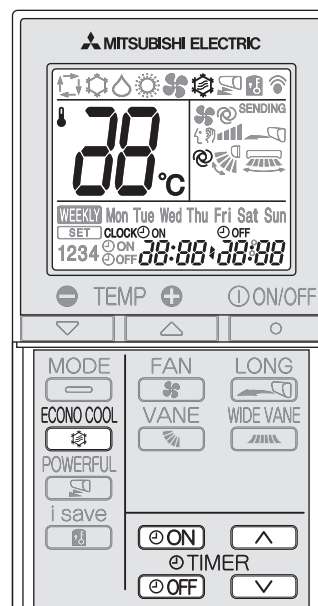

Press during COOL mode **page 4** to start ECONO COOL operation.

The unit performs swing operation vertically in various cycles according to the temperature of airflow.

Press again to cancel ECONO COOL operation.

- ECONO COOL operation is canceled when the VANE, LONG, or POWERFUL button is pressed.

What is "ECONO COOL"?

Swing airflow (change of airflow) makes you feel cooler than stationary airflow. The set temperature and the airflow direction are automatically changed by the microprocessor.

It is possible to perform cooling operation with keeping comfort. As a result energy can be saved.

TIMER OPERATION (ON/OFF TIMER)

1 Press or during operation to set the timer.

(ON timer) : The unit turns ON at the set time.

(OFF timer) : The unit turns OFF at the set time.

* or blinks.

* **Make sure that the current time and day are set correctly.** **Page 3**

2 Press (Increase) and (Decrease) to set the time of timer.

Each press increases or decreases the set time by 10 minutes.

- Set the timer while or is blinking.

3 Press or again to cancel timer.

Note:

- ON and OFF timers can be set together. mark indicates the order of timer operations.
- If power failure occurs while ON/OFF timer is set, see **page 4** "Auto restart function".

WEEKLY TIMER OPERATION

- A maximum of 4 ON or OFF timers can be set for individual days of the week.
- A maximum of 28 ON or OFF timers can be set for a week.

E.g. : Runs at 24°C from waking up to leaving home, and runs at 27°C from getting home to going to bed on weekdays.
Runs at 27°C from waking up late to going to bed early on weekends.

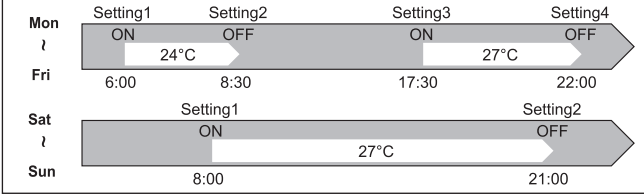

Note:

The simple ON/OFF timer setting is available while the weekly timer is on. In this case, the ON/OFF timer has priority over the weekly timer; the weekly timer operation will start again after the simple ON/OFF timer is complete.

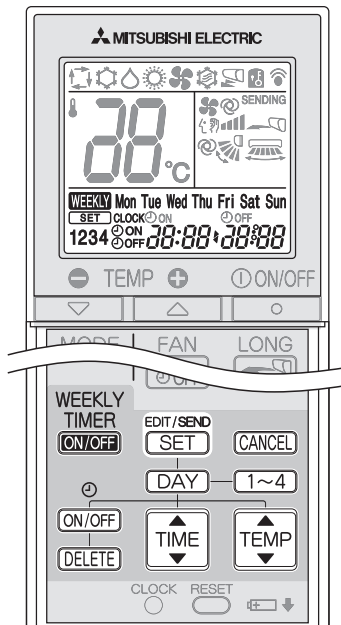

Setting the weekly timer

* Make sure that the current time and day are set correctly.

1 Press **EDIT/SEND SET** to enter the weekly timer setting mode.

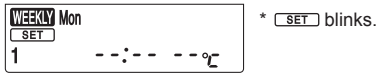

2 Press **DAY** and **1~4** to select setting day and number.

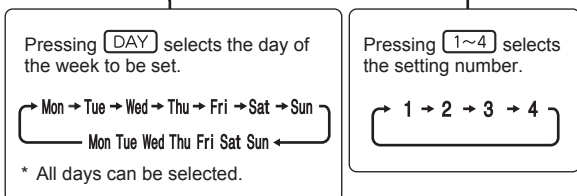
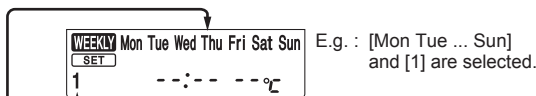

3 Press **ON/OFF**, **TIME**, and **TEMP** to set ON/OFF, time, and temperature.

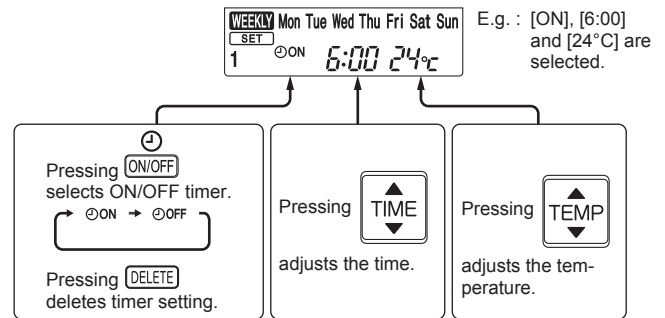

- * Hold down the button to change the time quickly.
- * The temperature can be set between 16°C and 31°C at weekly timer.

Press **DAY** and **1~4** to continue setting the timer for other days and/or numbers.

4 Press **EDIT/SEND SET** to complete and transmit the weekly timer setting.



Note:

- Press **EDIT/SEND SET** to transmit the setting information of weekly timer to the indoor unit. Point the remote controller toward the indoor unit for 3 seconds.
- When setting the timer for more than one day of the week or one number, **EDIT/SEND SET** does not have to be pressed per each setting. Press **EDIT/SEND SET** once after all the settings are complete. All the weekly timer settings will be saved.
- Press **EDIT/SEND SET** to enter the weekly timer setting mode, and press and hold **DELETE** for 5 seconds to erase all weekly timer settings. Point the remote controller toward the indoor unit.

5 Press **WEEKLY TIMER ON/OFF** to turn the weekly timer ON. (**WEEKLY** lights.)

- * When the weekly timer is ON, the day of the week whose timer setting is complete, will light.

Press **WEEKLY TIMER ON/OFF** again to turn the weekly timer OFF. (**WEEKLY** goes out.)

Note:

The saved settings will not be cleared when the weekly timer is turned OFF.

Checking weekly timer setting

1 Press **EDIT/SEND SET** to enter the weekly timer setting mode.

* **SET** blinks.

2 Press **DAY** or **1~4** to view the setting of the particular day or number.

Press **CANCEL** to exit the weekly timer setting.

Note:

When all days of the week are selected to view the settings and a different setting is included among them, **--:-- --°C** will be displayed.

CLEANING

Instructions:

- Switch off the power supply or turn off the breaker before cleaning.
- Be careful not to touch the metal parts with your hands.
- Do not use benzene, thinner, polishing powder, or insecticide.
- Use only diluted mild detergents.
- Do not expose parts to direct sunlight, heat, or fire to dry.
- Do not use water hotter than 50°C.

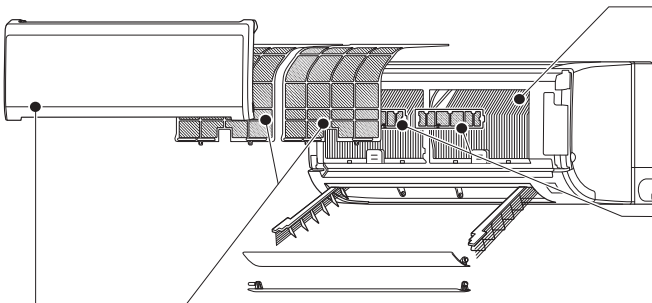

Heat exchanger

- Wear gloves to protect your hands.
- Use the QUICK CLEAN KIT (option).
Parts Number **MAC-093SS-E**
- Refer to the instructions described in the QUICK CLEAN KIT for details.

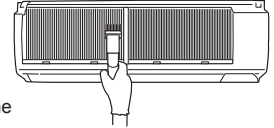

Air filter (Nano platinum filter)

- **Clean every 2 weeks**
- Remove dirt by a vacuum cleaner, or rinse with water.
- After washing with water, dry it well in shade.

What is "Nano platinum filter" ?

Nano platinum is a ceramic particle that includes a platinum nanoparticle. The particles are incorporated into the filter material, which results in providing semi-permanent antibacterial and deodorizing characteristics for the filter. Nano platinum surpasses the catechin (a bioflavonoid that is found in green tea) in performance. Nano platinum filter uses this compound not only to improve air quality but also to eliminate bacteria and viruses. This air filter has a semi-permanent lasting effect even after washing it with water.

Air cleaning filter

(Electrostatic anti-allergy enzyme filter, option)

Every 3 months:

- Remove dirt by a vacuum cleaner.

When dirt cannot be removed by vacuum cleaning:

- Soak the filter and its frame in lukewarm water before rinsing it.
- After washing, dry it well in shade.

Every year:

- Replace it with a new air cleaning filter for best performance.
- Parts Number **MAC-2310FT-E**

! Important

- **Clean the filters regularly for best performance and to reduce power consumption.**
- **Dirty filters cause condensation in the air conditioner which will contribute to the growth of fungi such as mold. It is therefore recommended to clean air filters every 2 weeks.**

Front panel

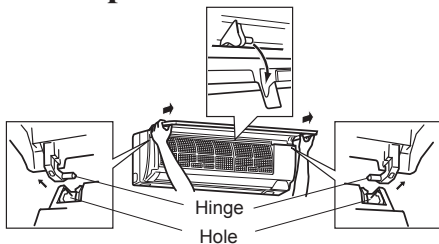

1. Lift the front panel until a "click" is heard.
2. Hold the hinges and pull to remove as shown in the left illustration.
 - Wipe with a soft dry cloth or rinse it with water.
 - Do not soak it in water for more than two hours.
 - Dry it well in shade.
3. Install the front panel by following the removal procedure in reverse. Close the front panel securely and press the positions indicated by the arrows.

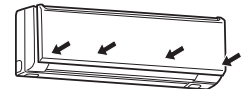

Air outlet and Fan (before cleaning, make sure that the fan is stopped)

- 1 Turn the horizontal vanes downward. Then, remove the upper vane as shown in ① and ②.
 - Repeat ① and ② for the lower vane.

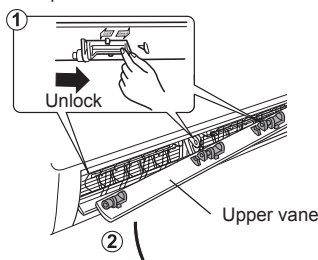

- 2 Swing out the two vertical vanes one by one.

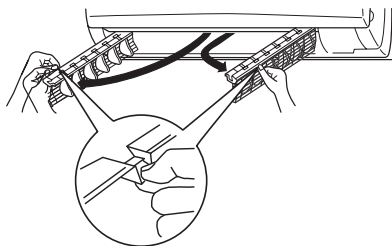

- 3 Clean the air outlet and fan.
 - Wipe with a soft dry cloth.

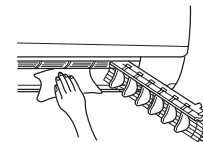

Clean the fan.

- Use the QUICK CLEAN KIT (option).
Parts Number **MAC-093SS-E**
- Refer to the instructions described in the QUICK CLEAN KIT for details.

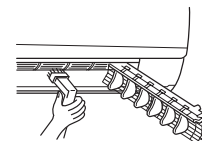

- 4 Put the vertical vanes back to their original positions correctly one by one, into their respective guide.
 - Push the vanes until they click into place.

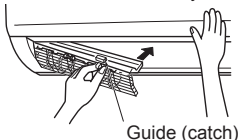

- 5 Install the horizontal vanes by following the removal procedure in reverse.
 - If the horizontal vanes are not installed correctly, all LED lamps blink when power is turned on.

Note:

Do not apply excessive force to the fan or fan guard.

WHEN YOU THINK THAT TROUBLE HAS OCCURRED

Even if these items are checked, when the unit does not recover from the trouble, stop using the air conditioner and consult your dealer.

Symptom	Explanation & Check points
Indoor Unit	
The unit cannot be operated.	<ul style="list-style-type: none"> Is the breaker turned on? Is the power supply plug connected? Is the ON timer set? Page 6
All LED lamps on the indoor unit are blinking.	<ul style="list-style-type: none"> Are the horizontal vanes installed correctly? Page 8
The horizontal vane does not move.	<ul style="list-style-type: none"> Are the horizontal vane and the vertical vane installed correctly? Page 8 Is the fan guard deformed?
The unit cannot be operated for about 3 minutes when restarted.	<ul style="list-style-type: none"> This protects the unit according to instructions from the microprocessor. Please wait.
Mist is discharged from the air outlet of the indoor unit.	<ul style="list-style-type: none"> The cool air from the unit rapidly cools moisture in the air inside the room, and it turns into mist.
The swing operation of the HORIZONTAL VANE is suspended for a while, then restarted.	<ul style="list-style-type: none"> This is for the swing operation of the HORIZONTAL VANE to be performed normally.
The airflow direction changes during operation. The direction of the horizontal vane cannot be adjusted with the remote controller.	<ul style="list-style-type: none"> When the unit is operated in COOL or DRY mode, if the operation continues with air blowing down for 0.5 to 1 hour, the direction of the airflow is automatically set to horizontal position to prevent water from condensing and dripping. In the heating operation, if the airflow temperature is too low or when defrosting is being done, the horizontal vane is automatically set to horizontal position.
The operation stops for about 10 minutes in the heating operation.	<ul style="list-style-type: none"> Outdoor unit is in defrost. Since this is completed in max. 10 minutes, please wait. (When the outside temperature is too low and humidity is too high, frost is formed.)
The unit starts operation by itself when the main power is turned on, but isn't received sign from the remote controller.	<ul style="list-style-type: none"> These models are equipped with an auto restart function. When the main power is turned off without stopping the unit with the remote controller and is turned on again, the unit starts operation automatically in the same mode as the one set with the remote controller just before the shutoff of the main power. Refer to "Auto restart function" Page 4.
In COOL/DRY mode, when the room temperature reaches near the set temperature, the outdoor unit stops, then the indoor fan also stops running. The indoor fan alternates ON and OFF afterward.	<ul style="list-style-type: none"> The indoor fan stops running at the set temperature to reduce power consumption. A couple minutes afterward, however, the indoor fan operates at low speed for some seconds at regular intervals to sense accurate room temperature. When the room temperature rises and the outdoor unit turns on, the indoor fan starts running according to the settings on the remote controller.
The indoor unit discolors over time.	<ul style="list-style-type: none"> Although plastic turns yellow due to the influence of some factors such as ultraviolet light and temperature, this has no effect on the product functions.
Multi system	
The indoor unit which is not operating becomes warm and a sound, similar to water flowing, is heard from the unit.	<ul style="list-style-type: none"> A small amount of refrigerant continues to flow into the indoor unit even though it is not operating.
When heating operation is selected, operation does not start right away.	<ul style="list-style-type: none"> When operation is started during defrosting of outdoor unit is done, it takes a few minutes (max. 10 minutes) to blow out warm air.
Outdoor Unit	
The fan of the outdoor unit does not rotate even though the compressor is running. Even if the fan starts to rotate, it stops soon.	<ul style="list-style-type: none"> When the outside temperature is low during cooling operation, the fan operates intermittently to maintain sufficient cooling capacity.
Water leaks from the outdoor unit.	<ul style="list-style-type: none"> During COOL and DRY operations, pipe or pipe connecting sections are cooled and this causes water to condense. In the heating operation, water condensed on the heat exchanger drips down. In the heating operation, the defrosting operation makes ice forming on the outdoor unit melt and drip down.
White smoke is discharged from the outdoor unit.	<ul style="list-style-type: none"> In the heating operation, vapor generated by the defrosting operation looks like white smoke.

Symptom	Explanation & Check points
Remote controller	
The display on the remote controller does not appear or it is dim. The indoor unit does not respond to the remote control signal.	<ul style="list-style-type: none"> Are the batteries exhausted? Page 3 Is the polarity (+, -) of the batteries correct? Page 3 Are any buttons on the remote controller of other electric appliances being pressed?
Does not cool or heat	
The room cannot be cooled or heated sufficiently.	<ul style="list-style-type: none"> Is the temperature setting appropriate? Page 4 Is the fan setting appropriate? Please change fan speed to higher setting. Page 5 Are the filters clean? Page 8 Is the fan or heat exchanger of the indoor unit clean? Page 8 Are there any obstacles blocking the air inlet or outlet of the indoor or outdoor unit? Is a window or door open?
The room cannot be cooled sufficiently.	<ul style="list-style-type: none"> When a ventilation fan or a gas cooker is used in a room, the cooling load increases, resulting in an insufficient cooling effect. When the outside temperature is high, the cooling effect may not be sufficient.
The room cannot be heated sufficiently.	<ul style="list-style-type: none"> When the outside temperature is low, the heating effect may not be sufficient.
Air does not blow out soon in the heating operation.	<ul style="list-style-type: none"> Please wait as the unit is preparing to blow out warm air.
Airflow	
The air from the indoor unit smells strange.	<ul style="list-style-type: none"> Are the filters clean? Page 8 Is the fan or heat exchanger of the indoor unit clean? Page 8 The unit may suck in an odor adhering to the wall, carpet, furniture, cloth, etc. and blow it out with the air.
Sound	
Cracking sound is heard.	<ul style="list-style-type: none"> This sound is generated by the expansion/contraction of the front panel, etc. due to change in temperature.
"Bubbling" sound is heard.	<ul style="list-style-type: none"> This sound is heard when the outside air is absorbed from the drain hose by turning on the range hood or the ventilation fan, making water flowing in the drain hose to spout out. This sound is also heard when the outside air blows into the drain hose in case the outside wind is strong.
Mechanical sound is heard from the indoor unit.	<ul style="list-style-type: none"> This is the switching sound in turning on/off the fan or the compressor.
The sound of water flowing is heard.	<ul style="list-style-type: none"> This is the sound of refrigerant or condensed water flowing in the unit.
Hissing sound is sometimes heard.	<ul style="list-style-type: none"> This is the sound when the flow of refrigerant inside the unit is changed.
Timer	
Weekly timer does not operate according to settings.	<ul style="list-style-type: none"> Is the ON/OFF timer set? Page 6 Transmit the setting information of the weekly timer to the indoor unit again. When the information is successfully received, a long beep will sound from the indoor unit. If information fails to be received, 3 short beeps will be heard. Ensure information is successfully received. Page 7 When a power failure occurs and the main power turns off, the indoor unit built-in clock will be incorrect. As a result, the weekly timer may not work normally. Be sure to place the remote controller where the signal can be received by the indoor unit. Page 3
The unit starts/stops the operation by itself.	<ul style="list-style-type: none"> Is the weekly timer set? Page 7

In the following cases, stop using the air conditioner and consult your dealer.

- When water leaks or drips from the indoor unit.
- When the upper operation indicator lamp blinks.
- When the breaker trips frequently.
- The remote control signal is not received in a room where an electronic ON/OFF type fluorescent lamp (inverter-type fluorescent lamp, etc.) is used.
- Operation of the air conditioner interferes with radio or TV reception. An amplifier may be required for the affected device.
- When an abnormal sound is heard.

WHEN THE AIR CONDITIONER IS NOT GOING TO BE USED FOR A LONG TIME

- 1 Set to the highest temperature in manual COOL mode, and operate for 3 to 4 hours. **Page 4**
 - This dries the inside of the unit.
 - Moisture in the air conditioner contributes to growth of fungi, such as mold.
- 2 Press  to stop the operation.
- 3 Turn off the breaker and/or disconnect the power supply plug.
- 4 Remove all batteries from the remote controller.

When using the air conditioner again:

- 1 Clean the air filter. **Page 8**
- 2 Check that the air inlet and outlet of the indoor and outdoor units are not blocked.
- 3 Check that the earth is connected correctly.
- 4 Refer to the "PREPARATION BEFORE OPERATION", and follow the instructions. **Page 3**

INSTALLATION PLACE AND ELECTRICAL WORK

Installation place

Avoid installing the air conditioner in the following places.

- Where there is much machine oil.
- Salty places such as the seaside.
- Where sulfide gas is generated such as a hot spring.
- Where oil is splashed or where the area is filled with oily smoke (such as cooking areas and factories, in which the properties of plastic could be changed and damaged).
- Where there is high-frequency or wireless equipment.
- Where the air from the outdoor unit air outlet is blocked.
- Where the operation sound or air from the outdoor unit does not bother the house next door.

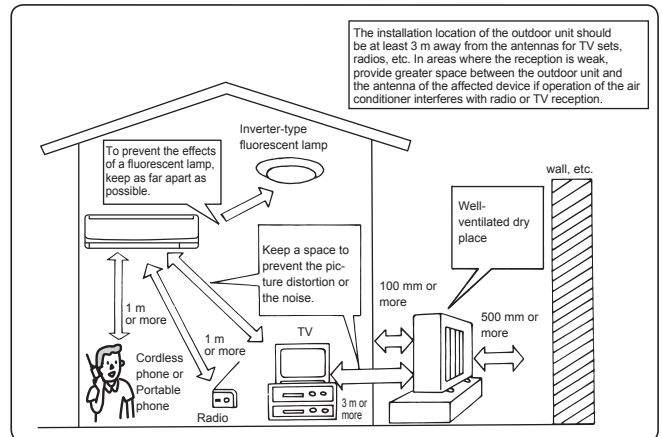

Electrical work

- Provide an exclusive circuit for the power supply of the air conditioner.
- Be sure to observe the breaker capacity.

If you have any questions, consult your dealer.

SPECIFICATIONS

Model	Set name		MSZ-GF60VE		MSZ-GF71VE	
	Indoor		MSZ-GF60VE		MSZ-GF71VE	
	Outdoor		MUZ-GF60VE		MUZ-GF71VE	
Function			Cooling	Heating	Cooling	Heating
Power supply			~ /N, 230 V, 50 Hz			
Capacity		kW	6.10	6.80	7.10	8.10
Input		kW	1.79	1.81	2.13	2.23
Weight	Indoor	kg	16			
	Outdoor	kg	50		53	
Refrigerant filling capacity (R410A)		kg	1.55		1.9	
IP code	Indoor		IP 20			
	Outdoor		IP 24			
Permissible excessive operating pressure	LP ps	MPa	1.64			
	HP ps	MPa	4.15			
Noise level	Indoor (Super High/High/Med./Low/Silent)	dB(A)	49/45/41/37/29		49/45/41/37/30	
	Outdoor	dB(A)	55	55	55	55

Guaranteed operating range

		Indoor	Outdoor
Cooling	Upper limit	32°C DB 23°C WB	46°C DB —
	Lower limit	21°C DB 15°C WB	-10°C DB —
Heating	Upper limit	27°C DB —	24°C DB 18°C WB
	Lower limit	20°C DB —	-15°C DB -16°C WB

DB : Dry Bulb
WB : Wet Bulb

Note:

Rating condition
Cooling — Indoor: 27°C DB, 19°C WB
 Outdoor: 35°C DB
Heating — Indoor: 20°C DB
 Outdoor: 7°C DB, 6°C WB



СОДЕРЖАНИЕ

■ МЕРЫ ПРЕДОСТОРОЖНОСТИ	1
■ УТИЛИЗАЦИЯ	2
■ НАЗВАНИЯ ОТДЕЛЬНЫХ ЧАСТЕЙ ПРИБОРА	3
■ ПОДГОТОВКА ПРИБОРА К ЭКСПЛУАТАЦИИ	3
■ ВЫБОР РЕЖИМОВ РАБОТЫ	4
■ НАСТРОЙКА СКОРОСТИ ВЕНТИЛЯТОРА И НАПРАВЛЕНИЯ ВОЗДУШНОГО ПОТОКА	5
■ РАБОТА В РЕЖИМЕ LONG	5
■ РЕЖИМ POWERFUL	5
■ ОПЕРАЦИЯ I-SAVE	6
■ ФУНКЦИЯ ECONO COOL	6
■ РАБОТА С ИСПОЛЬЗОВАНИЕМ ТАЙМЕРА (ТАЙМЕР ВКЛЮЧЕНИЯ/ВЫКЛЮЧЕНИЯ)	6
■ ИСПОЛЬЗОВАНИЕ НЕДЕЛЬНОГО ТАЙМЕРА	7
■ ЧИСТКА	8
■ ЕСЛИ ВАМ КАЖЕТСЯ, ЧТО ПРИБОР НЕИСПРАВЕН	9
■ КОГДА ВЫ НЕ СОБИРАЕТЕСЬ ПОЛЬЗОВАТЬСЯ КОНДИЦИОНЕРОМ ДЛИТЕЛЬНОЕ ВРЕМЯ	10
■ МЕСТО УСТАНОВКИ И ЭЛЕКТРОМОНТАЖНЫЕ РАБОТЫ	10
■ ТЕХНИЧЕСКИЕ ХАРАКТЕРИСТИКИ	10

МЕРЫ ПРЕДОСТОРОЖНОСТИ

- Ввиду того, что в конструкции данного изделия использованы вращающиеся детали, а также детали, способные привести к поражению электрическим током, обязательно прочитайте данный раздел "Меры предосторожности" перед использованием прибора.
- Так как предостерегающая информация, содержащаяся в данном разделе, касается вашей безопасности, обязательно следуйте изложенным инструкциям.
- После прочтения храните данное руководство вместе с руководством по установке прибора в легкодоступном месте и пользуйтесь ими для справок.







Символы и их значения







-  **ПРЕДУПРЕЖДЕНИЕ:** Неправильное обращение с прибором представляет собой серьезную угрозу для здоровья или с большой степенью вероятности может привести к смертельному исходу или получению тяжелой травмы и т.д.
-  **ОСТОРОЖНО:** Неправильное обращение с прибором представляет собой серьезную угрозу в зависимости от конкретных обстоятельств.

ПРЕДУПРЕЖДЕНИЕ



	<p>Подсоединяйте шнур питания непосредственно к розетке. Не пользуйтесь удлинителем и не подсоединяйте к розетке переменного тока одновременно несколько устройств.</p> <ul style="list-style-type: none"> • Это может привести к перегреву, возникновению пожара или поражению электрическим током.
	<p>Убедитесь, что вилка чистая, и надежно вставьте ее в розетку.</p> <ul style="list-style-type: none"> • При загрязнении вилки может возникнуть пожар, или возможно поражение электрическим током.
	<p>Не скручивайте, не тяните, не повреждайте и не изменяйте шнур питания. Не подвергайте его воздействию тепла и не ставьте на него тяжелые предметы.</p> <ul style="list-style-type: none"> • Это может привести к возникновению пожара или поражению электрическим током.
	<p>Во время эксплуатации не выполняйте включения/выключения выключателя или не отсоединяйте/подсоединяйте вилку.</p> <ul style="list-style-type: none"> • Это может привести к образованию искровых разрядов, которые могут стать причиной пожара. • После выключения внутреннего блока с помощью пульта дистанционного управления обязательно установите выключатель в положение OFF или выньте вилку.
	<p>Не подвергайте тело воздействию холодного воздуха в течение длительного времени.</p> <ul style="list-style-type: none"> • Это может отрицательно сказаться на здоровье.
	<p>Установка блока, изменение его положения, внесение изменений, разборка или ремонт блока не должны осуществляться пользователем.</p> <ul style="list-style-type: none"> • Неправильное обращение с кондиционером может привести к возникновению пожара, поражению электротоком, травмам и подтеканию воды. Проконсультируйтесь с дилером. • При наличии повреждения в шнуре питания его следует заменить у производителя или его сервисного представителя во избежание опасной ситуации.
	<p>При установке, перемещении или техобслуживании прибора следите за тем, чтобы в охлаждающий контур не попало другое вещество, за исключением указанного хладагента (R410A).</p> <ul style="list-style-type: none"> • Присутствие какого-либо инородного вещества, например, воздуха, может привести к аномальному повышению давления, следствием которого может стать взрыв или травма. • Использование любого иного хладагента, кроме указанного для системы, приведет к механическому отказу, неисправности системы или поломке прибора. В худшем случае это может привести к серьезному препятствию для обеспечения безопасности изделия.



Значение символики, используемой в тексте руководства

-  : Строго воспрещается.
-  : Тщательно следуйте инструкциям.
-  : Запрещается вставлять пальцы или палки и т.д.
-  : Запрещается вставлять на внутренний/наружный прибор или ставить на них какие-либо предметы.
-  : Опасность поражения электрическим током. Будьте осторожны.
-  : Обязательно отсоедините вилку шнура питания от розетки электропитания.
-  : Обязательно отключите электропитание.

	<p>Данное устройство не предназначено для использования людьми (включая детей) с ограниченными физическими, сенсорными или психическими возможностями. При недостатке опыта и знаний разрешается пользоваться данным устройством только под наблюдением лица, ответственного за безопасность, или после инструктажа по использованию прибора.</p> <p>Дети должны быть под присмотром и не играть с устройством.</p>
	<p>Запрещается вставлять пальцы, палки или другие предметы в воздухозаборные или воздуховывпускные отверстия.</p> <ul style="list-style-type: none"> • Это может привести к получению травмы, поскольку во время эксплуатации вентилятор вращается с высокой скоростью.
	<p>В случае возникновения ненормальных условий (например, запах горения) выключите кондиционер и выньте вилку или установите выключатель в положение OFF.</p> <ul style="list-style-type: none"> • При продолжении эксплуатации в ненормальных условиях может произойти неисправность, возникнуть пожар, а также возможно поражение электрическим током. В этом случае обратитесь к дилеру.
	<p>Если кондиционером не осуществляется охлаждение или обогрев, возможно, имеется утечка хладагента. В этом случае обратитесь к дилеру. Если во время ремонта необходима заправка блока хладагентом, обратитесь за подробными сведениями к специалисту по обслуживанию.</p> <ul style="list-style-type: none"> • Хладагент, используемый в системе кондиционера, не представляет опасности для здоровья. Как правило, утечка не происходит. Тем не менее при утечке хладагента и его соприкосновении с источником тепла, например тепловентилятором, парафиновым нагревателем или духовкой, образуется вредный газ. <p>Пользователю запрещается предпринимать попытки очистки внутренней части внутреннего блока. При необходимости в очистке внутренней части этого блока обратитесь к дилеру.</p> <ul style="list-style-type: none"> • Применение ненадлежащих чистящих средств может привести к повреждению пластиковых материалов внутренней части прибора, которое может привести к утечке воды. Попадание чистящего вещества на электрические детали двигателя приведет к неисправности, выделению дыма или возгоранию прибора. <p>Данное устройство предназначено для использования специалистами или обученным персоналом в магазинах, на предприятиях легкой промышленности и фермах или для коммерческого применения непрофессионалами.</p>
 ОСТОРОЖНО	
	<p>Запрещается касаться воздухозаборного отверстия или алюминиевого оребрения внутреннего/наружного блока.</p> <ul style="list-style-type: none"> • Это может привести к травмам. <p>На блоке запрещается использовать инсектициды или легко воспламеняющиеся аэрозоли.</p> <ul style="list-style-type: none"> • Это может привести к пожару или деформации блока.





МЕРЫ ПРЕДОСТОРОЖНОСТИ

 ОСТОРОЖНО	
	<p>Под прямым потоком воздуха не должны находиться домашние животные или растения.</p> <ul style="list-style-type: none"> • Это может привести к травмам животных и повреждениям растений. <p>Запрещается ставить другие электроприборы или мебель под внутренний/наружный прибор.</p> <ul style="list-style-type: none"> • С блока может капать вода, что может привести к их повреждению или неисправностям. <p>Запрещается оставлять данный блок на поврежденном установочном основании.</p> <ul style="list-style-type: none"> • Блок может упасть и нанести травмы. <p>Для эксплуатации или очистки блока не вставляйте на неустойчивую скамью.</p> <ul style="list-style-type: none"> • При падении можно получить травмы. <p>Запрещается тянуть за шнур питания.</p> <ul style="list-style-type: none"> • Это может привести к разрыву части провода с жилами, что, в свою очередь, может вызвать перегрев или пожар. <p>Запрещается заряжать и разбирать батарейки и бросать их в огонь.</p> <ul style="list-style-type: none"> • Это может привести к утечке электролита или возникновению пожара, а также взрыву. <p>Запрещается использовать блок в течение более 4 часов при высокой влажности (80% относительной влажности или выше) и (или) при открытой наружной двери или окнах.</p> <ul style="list-style-type: none"> • Это может привести к тому, что конденсат в кондиционере может капать, промачивая или повреждая мебель. • Водный конденсат в кондиционере может способствовать появлению грибков и плесени. <p>Блок запрещается использовать в специальных целях, например для хранения продуктов, разведения животных, выращивания растений или сохранения точных устройств или предметов искусства.</p> <ul style="list-style-type: none"> • Это может привести к снижению качества или причинить вред животным и растениям. <p>Не подвергайте легковоспламеняющиеся приборы воздействию прямого потока воздуха.</p> <ul style="list-style-type: none"> • Это может привести к неполному сгоранию горючих веществ. <p>Запрещается класть элементы питания в рот по каким бы то ни было причинам во избежание случайного проглатывания.</p> <ul style="list-style-type: none"> • Попадание элемента питания в пищеварительную систему может стать причиной удушья и/или отравления.
	<p>Перед очисткой блока выключите его и выньте вилку или установите выключатель в положение OFF.</p> <ul style="list-style-type: none"> • Это может привести к получению травмы, поскольку во время эксплуатации вентилятор вращается с высокой скоростью. <p>Если блок не планируется использовать в течение продолжительного времени, выньте вилку питания из розетки и установите выключатель в положение OFF.</p> <ul style="list-style-type: none"> • На блоке может скопиться грязь, которая, в свою очередь, может вызвать перегрев или пожар. <p>При замене всех батареек пульта дистанционного управления заменяйте их новыми батарейками одинакового типа.</p> <ul style="list-style-type: none"> • При использовании старой батарейки с новой может произойти перегрев, утечка или взрыв. <p>Если электролит попадет на вашу кожу или одежду, тщательно смойте его чистой водой.</p> <ul style="list-style-type: none"> • Если электролит попадет в глаза, тщательно промойте их чистой водой и сразу же обратитесь к врачу. <p>Убедитесь, что место хорошо вентилируется при работе блока с легковоспламеняющимися приборами.</p> <ul style="list-style-type: none"> • Недостаточная вентиляция может привести к кислородному голоданию. <p>Установите выключатель в положение OFF во время грозы и при вероятности удара молнии.</p> <ul style="list-style-type: none"> • Удар молнии может привести к повреждению блока. <p>После использования кондиционера в течение нескольких сезонов выполните осмотр и обслуживание в дополнение к обычной очистке.</p> <ul style="list-style-type: none"> • Скопление грязи или пыли внутри блока может привести к появлению неприятного запаха, грибков и плесени, засорению дренажного канала и вытеканию воды из внутреннего блока. Обратитесь к дилеру по вопросам осмотра и обслуживания, для которых требуются специальные знания и умения.

	<p>Запрещается прикасаться к выключателям мокрыми руками.</p> <ul style="list-style-type: none"> • Это может привести к поражению электрическим током. <p>Запрещается выполнять очистку кондиционера водой или помещать на него предметы, содержащие воду, например вазу.</p> <ul style="list-style-type: none"> • Это может привести к возникновению пожара или поражению электрическим током.
	<p>Не вставляйте на наружный блок и не ставьте на него никаких предметов.</p> <ul style="list-style-type: none"> • При падении предметов возможно получение травм.

 ВАЖНО	
<p>Загрязненные фильтры являются причиной образования конденсата в кондиционере, что может способствовать появлению грибков и плесени. Поэтому рекомендуется очищать воздушные фильтры каждые 2 недели.</p>	

При установке прибора

 ПРЕДУПРЕЖДЕНИЕ	
	<p>Для установки кондиционера воздуха обратитесь к своему дилеру.</p> <ul style="list-style-type: none"> • Установка не должна осуществляться пользователем, поскольку для этого требуются специальные знания и умения. Неправильная установка кондиционера может привести к утечке воды, возникновению пожара или поражению электрическим током. <p>Обеспечьте для кондиционера отдельный источник питания.</p> <ul style="list-style-type: none"> • В противном случае может произойти перегрев или возникнуть пожар. <p>Запрещается устанавливать прибор в местах возможной утечки воспламеняющегося газа.</p> <ul style="list-style-type: none"> • При утечке и скоплении газа рядом с наружным блоком может произойти взрыв.
	<p>Правильно заземлите блок.</p> <ul style="list-style-type: none"> • Запрещается подсоединять провод заземления к газовым и водопроводным трубам, молниеотводам или проводу телефонного заземления. Неправильное заземление может привести к поражению электрическим током.
 ОСТОРОЖНО	
	<p>Устанавливайте выключатель утечки на землю в зависимости от места установки кондиционера (например, в местах с высокой влажностью).</p> <ul style="list-style-type: none"> • Если выключатель утечки тока на землю не установлен, возможно поражение электрическим током. <p>Убедитесь, что слив воды осуществляется надлежащим образом.</p> <ul style="list-style-type: none"> • При неправильном использовании дренажного канала вода из внутреннего/наружного блока может капать, промачивая или повреждая мебель.
<p>В случае возникновения ненормальных условий Сразу же выключите кондиционер и обратитесь к дилеру.</p>	

УТИЛИЗАЦИЯ

По вопросам утилизации данного изделия обратитесь к своему дилеру.



Примечание:

Данный символ применяется только в странах ЕС. Данный символ соответствует директиве 2002/96/ЕС, Статья 10, информация для пользователей, и Приложению Аппех IV и/или директиве 2006/66/ЕС, Статья 20, информация для конечных пользователей, и Приложению II.

Fig. 1

НАЗВАНИЯ ОТДЕЛЬНЫХ ЧАСТЕЙ ПРИБОРА

Внутренний прибор

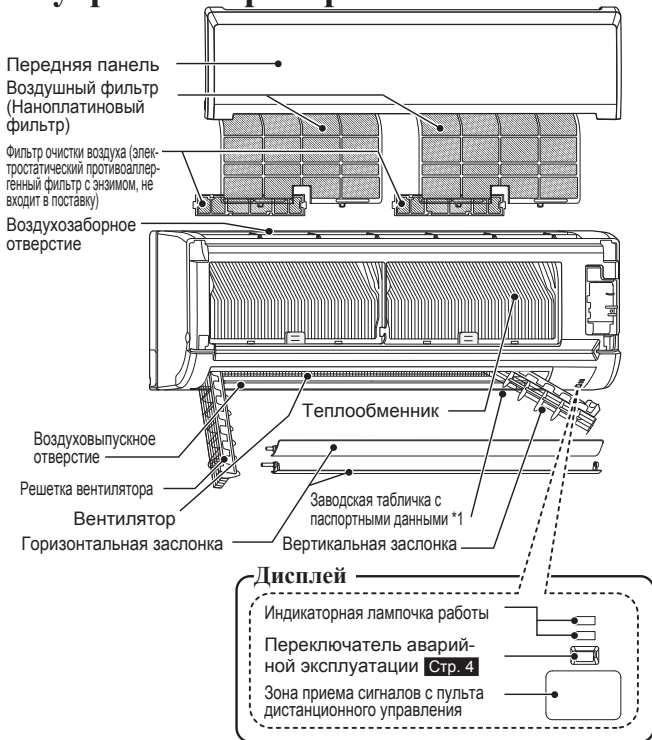

Наружный прибор

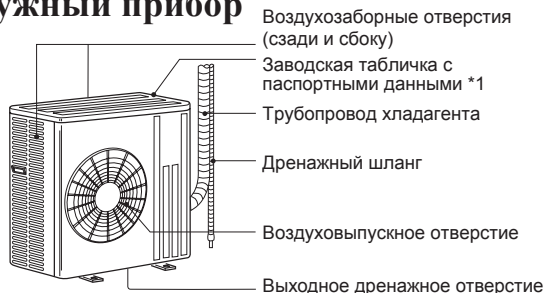

Внешний вид устройств, предназначенных для использования на улице, может отличаться.
*1 На заводской табличке с паспортными данными указаны год и месяц изготовления.

Пульт дистанционного управления

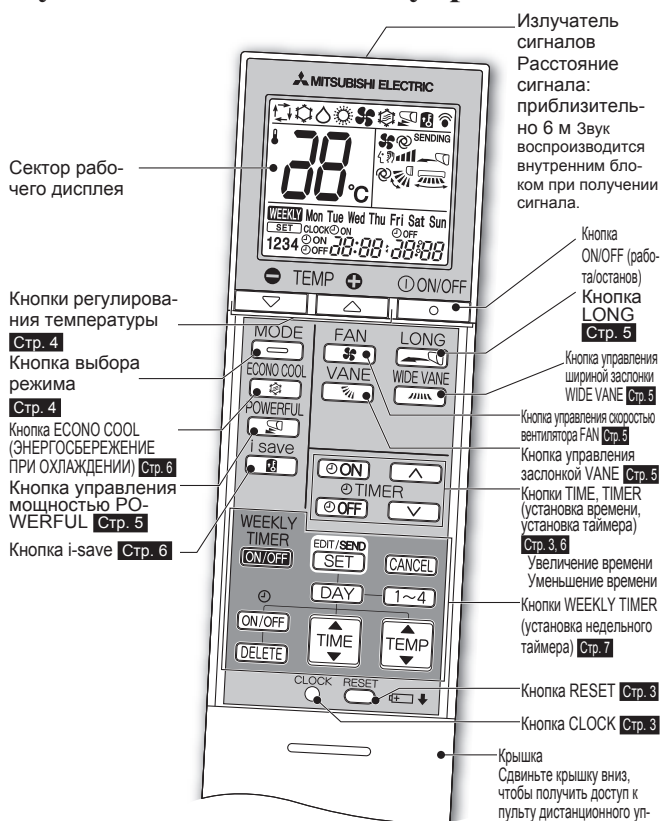

Держатель пульта дистанционного управления

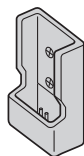

- Установите держатель пульта дистанционного управления в месте, сигнал из которого будет приниматься внутренним блоком
- Если пульт дистанционного управления не используется, поместите его в этот держатель.

Пользуйтесь только пультом дистанционного управления, поставляемым с прибором. Не используйте другие пульты дистанционного управления. Если два или более внутренних блока установлены близко друг к другу, то один из внутренних блоков может ошибочно принять сигнал пульта дистанционного управления, направленного на другой блок.

ПОДГОТОВКА ПРИБОРА К ЭКСПЛУАТАЦИИ

Перед эксплуатацией: Вставьте вилку шнура питания в розетку электросети и/или установите выключатель в положение ON.

Установка батареек пульта дистанционного управления



- Убедитесь, что полярность соблюдена правильно.
- Запрещается использовать марганцевые батарейки и батарейки с утечкой электролита. Это может привести к неисправности пульта дистанционного управления.
- Не пользуйтесь аккумуляторными батарейками.
- Заменяйте все батарейки на новые батарейки одинакового типа.
- Батарейки можно использовать в течение приблизительно 1 года. Тем не менее батарейки с истекшим сроком хранения работают меньше.
- Осторожно нажмите RESET (сброс) остроконечным предметом. Если не нажать кнопку RESET, кондиционер может работать неправильно.

Установка текущего времени

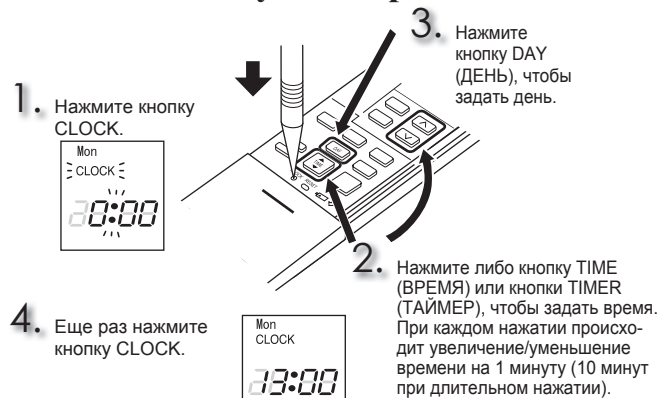

- Осторожно нажмите CLOCK (часы) остроконечным предметом.

ВЫБОР РЕЖИМОВ РАБОТЫ

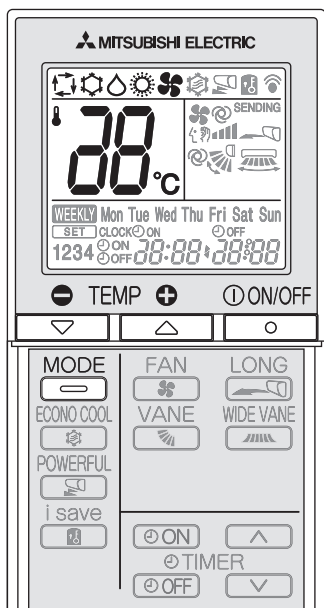

1 Нажмите , чтобы начать работу.

2 Нажмите , чтобы выбрать режим работы. При каждом нажатии режимы изменяются в следующем порядке:



3 Нажмите или , чтобы установить температуру. При каждом нажатии температура повышается или понижается на 1°C.

Нажмите , чтобы остановить работу.
 • Эта же настройка выбирается в следующий раз путем нажатия .

Индикаторная лампочка работы

Индикаторной лампочкой работы обозначается состояние блока.

Индикация	Режим работы	Комнатная температура
	Блок работает для достижения установленной температуры	Приблизительно 2°C или больше ниже/выше установленной температуры
	Комнатная температура достигает установленной температуры	Приблизительно 1–2°C выше/ниже установленной температуры
	Режим ожидания (только во время работы мультисистемной модели)	—

Горит Мигает Не горит

Примечание:

Работа мультисистемной модели

Один наружный блок может управлять двумя и более внутренними блоками. При одновременной работе нескольких внутренних блоков операции охлаждения и обогрева не могут выполняться одновременно. При выборе режима COOL на одном блоке и режима HEAT на другом (или наоборот) блок, на котором режим выбран позднее, переходит в режим ожидания.

Автоматический режим AUTO (Автоматическое переключение)

Блоком выбирается рабочий режим в соответствии с разницей комнатной и установленной температуры. В режиме AUTO блоком переключается режим (COOL→HEAT) при разнице комнатной температуры в 2°C по сравнению с установленной температурой, которая сохраняется дольше 15 минут.

Примечание

Не рекомендуется использовать Auto Mode (автоматический режим), если данный внутренний блок подключен к наружному прибору типа MXZ. При одновременной эксплуатации нескольких внутренних блоков переключение режима эксплуатации прибора между COOL (охлаждение) и HEAT (обогрев) может быть невозможным. В этом случае внутренний блок перейдет в режим ожидания (См. таблицу "Индикаторная лампочка работы").

Режим охлаждения COOL

Холодный воздух подается при необходимой температуре.

Примечание

Не включайте режим COOL (охлаждение) при очень низкой температуре окружающего воздуха (ниже -10°C). С блока может капать конденсат, который может промочить или повредить мебель и т.д.

Режим сушки DRY

Сушение воздуха в комнате. Воздух в комнате можно немного охладить. Во время работы в режиме DRY температуру нельзя установить.

Режим обогрева HEAT

Теплый воздух подается при необходимой температуре.

Режим вентиляции FAN

Обеспечивает циркуляцию воздуха в комнате.

Примечание:

После работы в режиме COOL/DRY (ОХЛАЖДЕНИЕ/СУШКА) рекомендуется перейти в режим FAN (ВЕНТИЛЯТОР), чтобы высушить внутренний прибор изнутри.

Аварийная эксплуатация

Когда использование пульта дистанционного управления невозможно...

Аварийную эксплуатацию можно включить путем нажатия переключателя аварийной эксплуатации (E.O.SW) на внутреннем блоке.

При каждом нажатии E.O.SW режимы работы переключаются в следующем порядке:

Индикаторная лампочка работы

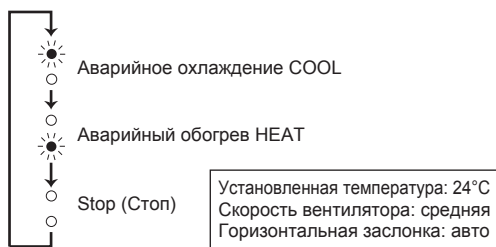
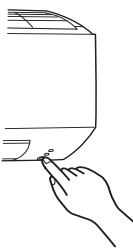

Примечание:

Первые 30 минут работы являются тестовым прогоном. Управление температурой не работает, а для скорости вентилятора установлено значение High (Высокая).

Функция повторного автозапуска



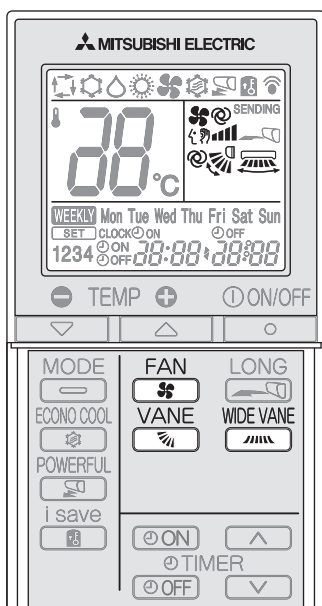

Если произошел сбой питания или электропитание прибора было выключено во время его работы, функция повторного автозапуска автоматически настраивает прибор на работу в том режиме, который был задан с помощью пульта дистанционного управления до отключения электропитания. Когда таймер установлен, настройка таймера отменяется и блок начинает работу при возобновлении подачи питания.

Если вы не хотите пользоваться этой функцией, обратитесь к представителю сервисной службы, так как потребуются изменить настройки данного прибора.

НАСТРОЙКА СКОРОСТИ ВЕНТИЛЯТОРА И НАПРАВЛЕНИЯ ВОЗДУШНОГО ПОТОКА



Нажмите , чтобы выбрать скорость вентилятора. При каждом нажатии скорость вентилятора изменяется в следующем порядке:

→  →  →  →  → 

(АВТО)(Бесшумный режим)(Низкий)(Средний)(Высокий)(Очень высокий)







- При установке функции АВО из внутреннего прибора раздаются два коротких звуковых сигнала.
- Используйте большую скорость вентилятора для более быстрого охлаждения/нагрева помещения.
- Меньшую скорость вентилятора используют для бесшумной работы устройства.

Примечание:

Работа мультисистемной модели

Когда несколько внутренних блоков управляются одновременно одним наружным прибором в режиме нагрева, температура потока воздуха может быть низкой. В этом случае рекомендуется задавать скорость вентилятора в режиме АВО.













Нажмите , чтобы выбрать направление воздушного потока. При каждом нажатии направление воздушного потока изменяется в следующем порядке:

→  →  →  →  →  →  → 

(АВТО) (1) (2) (3) (4) (5) (SWING)

- При установке функции АВО из внутреннего прибора раздаются два коротких звуковых сигнала.

Нажмите , чтобы выбрать горизонтальное направление потока воздуха. При каждом нажатии направление потока воздуха изменяется в следующем порядке:

→  →  →  →  →  →  →  →  →  →  →  →  → 

(SWING)

Направление потока воздуха

 (АВО).....Заслонка установлена в положение для более эффективной подачи воздушного потока. COOL/DRY: горизонтальное положение. HEAT:положение (5).

 (Вручную)Для эффективного кондиционирования воздуха установите COOL/DRY в верхнее положение, а HEAT — в нижнее. При установке COOL/DRY в нижнее положение заслонка автоматически перемещается в горизонтальное положение через 0,5—1 ч во избежание просачивания конденсата.

 (Swing).....Заслонка периодически перемещается вверх и вниз.

РАБОТА В РЕЖИМЕ LONG

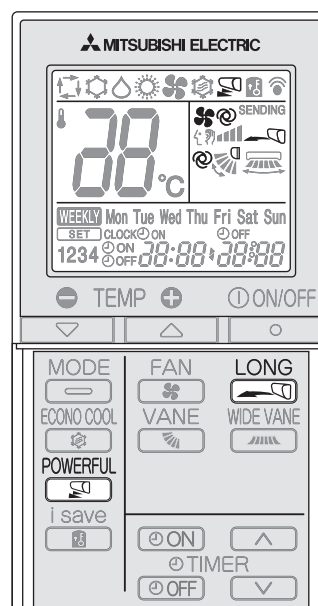

Нажмите , чтобы включить режим LONG.

- Скорость вентилятора увеличивается, и горизонтальная заслонка перемещается в положение для работы в режиме LONG.
- Воздух подается на большее расстояние.

Повторно нажмите , чтобы выключить режим LONG.

- Режим LONG выключается при нажатии кнопки ON/OFF, VANE или ECONO COOL.

РЕЖИМ POWERFUL

Нажмите  в режиме COOL или HEAT **Стр. 4**, чтобы включить режим POWERFUL.

Скорость вентилятора : Исключительная скорость для режима POWERFUL
Горизонтальная заслонка : Задайте положение или используйте положение для направления потока воздуха вниз при настройке АВО

- Во время работы в режиме POWERFUL температуру установить нельзя .

Повторно нажмите , чтобы выключить режим POWERFUL.

- Режим POWERFUL также автоматически отключается через 15 минут или при нажатии кнопки ON/OFF, FAN, ECONO COOL или i-save.

ОПЕРАЦИЯ I-SAVE

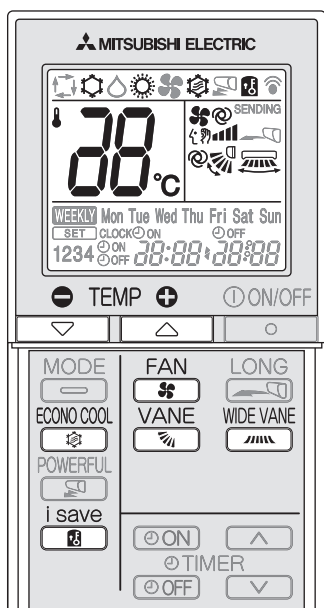

1 Для выбора режима i-save нажмите во время работы кондиционера в режимах COOL, ECONO COOL или HEAT.

2 Задайте температуру, скорость вентилятора и направление воздушного потока.

- Эта же настройка выбирается в следующий раз путем нажатия .
- Пользователь может сохранить две настройки. (Одну - для режима COOL/ECONO COOL, а вторую - для режима HEAT)
- Выберите температуру, скорость вентилятора и направление воздушного потока с учетом параметров помещения.
- Как правило, минимальная температура в режиме HEAT (обогрев) задается на уровне 16°C. Однако в течение отдельной операции i-save минимальная температура задается на уровне 10°C.

Для отмены операции i-save снова нажмите .

• Операция i-save отменяется и при нажатии на кнопку MODE (ВЫБОР РЕЖИМА) или POWERFUL.

Операция i-save

- Функция упрощенного повторного ввода настроек позволяет воспроизводить предпочтительные (предварительно заданные) настройки одним нажатием кнопки . Повторное нажатие этой кнопки возвращает предыдущие настройки.
- Установка операции i-save при пользовании недельным таймером невозможна.

Пример использования:

1. Режим малой мощности
Задавайте температуру на 2-3°C теплее в режиме COOL и прохладнее в режиме HEAT.
Такая настройка используется для помещений, где нет людей, а также во время сна.
2. Сохранение часто используемых настроек
Сохраняйте свои предпочтительные настройки для режимов COOL/ECONO COOL и HEAT. Это позволит выбрать свои предпочтительные настройки одним нажатием кнопки.

Примечание:

При использовании мультисистемной модели MXZ-8A140 невозможно задать температуру 10°C. Даже если температура задана равной 10°C, кондиционер будет работать, поддерживая температуру 16°C.

ФУНКЦИЯ ECONO COOL

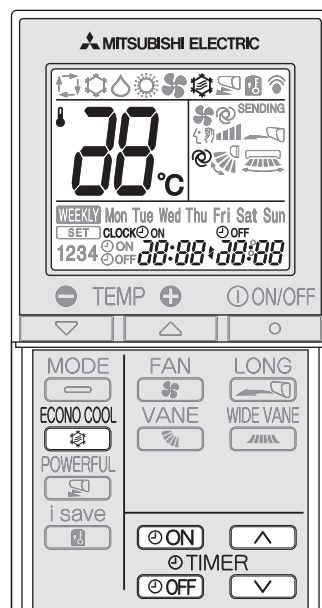

В режиме COOL нажмите **Стр. 4**, чтобы запустить функцию ECONO COOL.

В соответствии с температурой потока воздуха в различных циклах прибор будет работать в режиме вертикального качания.

Снова нажмите , чтобы отменить функцию ECONO COOL.

- Режим ECONO COOL выключается при нажатии кнопки VANE, LONG или POWERFUL.

Что такое функция "ECONO COOL"?

Изменяемое направление воздушного потока дает ощущение большей прохлады по сравнению с постоянным потоком. Заданная температура и направление воздушного потока изменяются автоматически микропроцессором управления. Можно выполнять операцию охлаждения воздуха, поддерживая при этом комфортный режим.

Таким образом можно экономить электроэнергию.

РАБОТА С ИСПОЛЬЗОВАНИЕМ ТАЙМЕРА (ТАЙМЕР ВКЛЮЧЕНИЯ/ВЫКЛЮЧЕНИЯ)

1 Во время операции нажмите или , чтобы установить таймер.

(таймер ВКЛЮЧЕНИЯ) : В заданное время прибор ВКЛЮЧИТСЯ.

(таймер ВЫКЛЮЧЕНИЯ) : В заданное время прибор ВЫКЛЮЧИТСЯ.

* или мигает.

* Убедитесь, что текущее время и день заданы правильно. **Стр. 3**

2 Нажмите (Увеличить) и (Уменьшить), чтобы задать время таймера.

При каждом нажатии заданное время увеличивается или уменьшается на 10 минут.

• Настраивайте таймер, когда мигает или .

3 Снова нажмите или , чтобы отменить таймер.

Примечание:

- Таймеры ON (Вкл.) и OFF (Выкл.) можно установить вместе. Значок показывает очередность работы таймера.
- Если при установленном таймере ВКЛЮЧЕНИЯ/ВЫКЛЮЧЕНИЯ произошел сбой в подаче питания, см. раздел "Функция повторного автозапуска" на **Стр. 4**.

ИСПОЛЬЗОВАНИЕ НЕДЕЛЬНОГО ТАЙМЕРА

- Для каждого отдельного дня недели можно задать до 4 таймеров ON (ВКЛЮЧЕНИЕ) или OFF (ВЫКЛЮЧЕНИЕ).
- Для одной недели можно задать до 28 таймеров ON (ВКЛЮЧЕНИЕ) или OFF (ВЫКЛЮЧЕНИЕ).

Например: Устройство работает при 24°C с момента пробуждения пользователя до его ухода из дома и при 27°C с момента возвращения пользователя домой и до отхода ко сну в рабочие дни. Устройство работает при 27°C с момента позднего пробуждения пользователя и до раннего отхода ко сну в выходные дни.



Примечание:

Простая настройка таймера ON/OFF (ВКЛЮЧЕНИЯ/ВЫКЛЮЧЕНИЯ) доступна, если включен недельный таймер. В этом случае таймер ON/OFF (ВКЛЮЧЕНИЯ/ВЫКЛЮЧЕНИЯ) имеет более высокий приоритет, чем недельный таймер; работа недельного таймера возобновляется после окончания работы таймера ON/OFF (ВКЛЮЧЕНИЯ/ВЫКЛЮЧЕНИЯ).

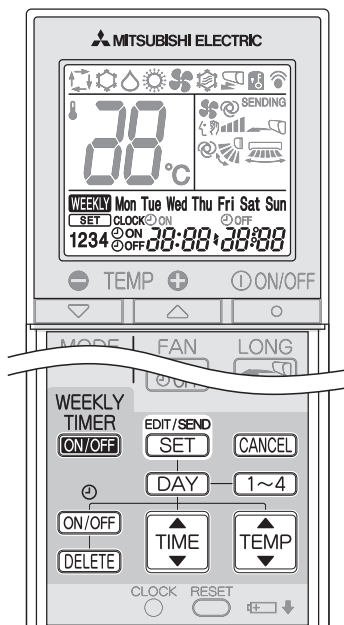

Настройка недельного таймера

* Убедитесь, что текущее время и день заданы правильно.

1 Нажмите **EDIT/SEND SET**, чтобы перейти в режим настройки недельного таймера.

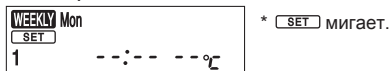

2 Нажмите **DAY** и **1~4**, чтобы перейти к настройке дня и номера.



Путем нажатия **DAY** можно выбрать день недели для настройки.

Mon → Tue → Wed → Thu → Fri → Sat → Sun

Mon Tue Wed Thu Fri Sat Sun

* Можно выбрать все дни недели.

Путем нажатия **1~4** можно выбрать номер дня для настройки.

1 → 2 → 3 → 4

3 Нажмите **ON/OFF**, **TIME** и **TEMP**, чтобы задать ON/OFF (ВКЛЮЧЕНИЕ/ВЫКЛЮЧЕНИЕ), время и температуру.

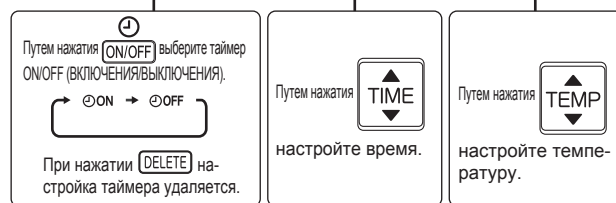
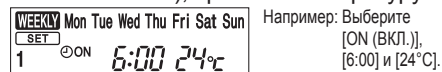

- * Нажмите и удерживайте кнопку, чтобы быстро изменить время.
- * Значение температуры от 16°C до 31°C может быть задано на недельном таймере.

Нажмите **DAY** и **1~4**, чтобы перейти к настройке таймера для других дней недели и (или) номеров дней недели.

4 Нажмите **EDIT/SEND SET**, чтобы завершить и сохранить настройку недельного таймера.



Примечание:

- Нажмите **EDIT/SEND SET**, чтобы передать информацию о настройках недельного таймера во внутренний блок. Направьте пульт дистанционного управления на внутренний блок и удерживайте в течение 3 секунд.
- При настройке таймера для более чем одного дня недели или одного номера, нет необходимости нажимать **SET** для каждой настройки. Нажмите **SET** один раз после того, как все настройки завершены. Все настройки недельного таймера будут сохранены.
- Нажмите **EDIT/SEND SET**, чтобы перейти в режим настройки недельного таймера, нажмите **DELETE** и удерживайте в течение 5 секунд, чтобы удалить все настройки недельного таймера. Направьте пульт дистанционного управления на внутренний блок.

5 Нажмите **WEEKLY TIMER ON/OFF**, чтобы ВКЛЮЧИТЬ (ON) недельный таймер. (Загорается **WEEKLY**.)

* При ВКЛЮЧЕННОМ (ON) недельном таймере будет светиться индикатор дня недели, для которого полностью задана настройка таймера.

Снова нажмите **WEEKLY TIMER ON/OFF**, чтобы ВЫКЛЮЧИТЬ (OFF) недельный таймер. (**WEEKLY** гаснет.)

Примечание:

Сохраненные настройки не удаляются при ВЫКЛЮЧЕННОМ (OFF) недельном таймере.

Проверка настройки недельного таймера

1 Нажмите **EDIT/SEND SET**, чтобы перейти в режим настройки недельного таймера.

* **SET** мигает.

2 Нажмите **DAY** или **1~4**, чтобы просмотреть настройки для конкретного дня или номера дня недели.

Нажмите **CANCEL**, чтобы выйти из режима настроек недельного таймера.

Примечание:

Если выбраны все дни недели для просмотра настроек и задается другая настройка для дня недели, отображается --:-- °C.

ЧИСТКА

Инструкции:

- Перед чисткой отключите источник питания или выключите прерыватель тока в сети.
- Не дотрагивайтесь до металлических деталей руками.
- Запрещается использовать растворитель, бензин, полировочный порошок или инсектициды.

- Используйте только мягкие очищающие средства.
- Для сушки запрещается подвергать детали воздействию прямого солнечного света, источникам тепла или пламени.
- Запрещается использовать воду, температура которой выше 50°C.

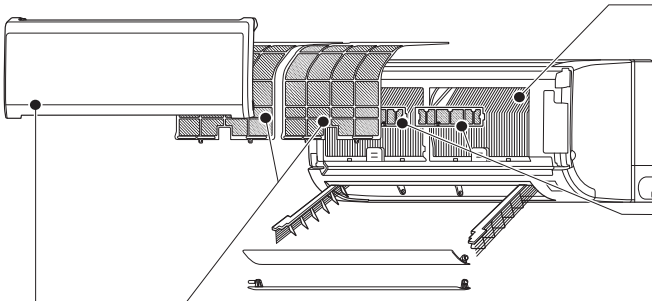

Воздушный фильтр (Наноплатиновый фильтр)

• Чистите каждые 2 недели

- Загрязненные участки очищайте с помощью пылесоса или промывайте водой.
- После мытья высушите его в тени.

Что такое “Наноплатиновый фильтр”?

Наноплатина – это керамическая частица, в структуре которой имеется наночастица платины. Частицы включены в материал фильтра, что обеспечивает полупостоянные антибактериальные и дезодорирующие свойства фильтра. Наноплатина эффективнее катехина (биофлавоноида, находящегося в зеленом чае). Этот компонент используется в наноплатиновых фильтрах не только для повышения качества воздуха, но также для уничтожения бактерий и вирусов. Эти полупостоянные свойства фильтра сохраняются даже после промывки его водой.

Теплообменник

- Надевайте перчатки, чтобы защитить руки.
- Используйте КОМПЛЕКТ ДЛЯ БЫСТРОЙ ЧИСТКИ (не входит в поставку). Номер детали **MAC-093SS-E**
- Для получения более подробной информации см. инструкции, прилагаемые к КОМПЛЕКТУ ДЛЯ БЫСТРОЙ ЧИСТКИ.

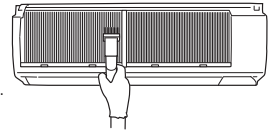

Фильтр очистки воздуха (электростатический противоаллергенный фильтр с энзимом, не входит в поставку)

Каждые 3 месяца:

- Удаляйте загрязнения при помощи пылесоса.

Если при помощи пылесоса загрязнения удалить невозможно:

- Поместите фильтр вместе с рамой в теплую воду, а затем промойте его.
- После мытья высушите его в тени.

Каждый год:

- Для улучшения производительности заменяйте фильтр для очистки воздуха новым.

- Номер детали **MAC-2310FT-E**

Важно

- Для улучшения производительности и сокращения уровня потребления энергии регулярно чистите фильтры.
- Загрязненные фильтры являются причиной образования конденсата в кондиционере, что может способствовать появлению грибков и плесени. Поэтому рекомендуется очищать воздушные фильтры каждые 2 недели.

Передняя панель

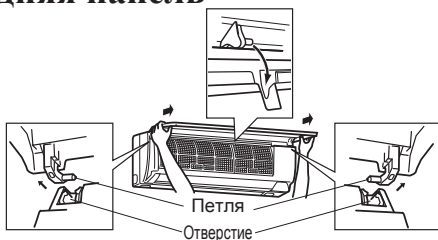

1. Поднимайте переднюю панель до тех пор, пока она не зафиксируется на месте со щелчком.
2. Придерживайте петли и тяните, чтобы снять, как показано на иллюстрации выше.
 - Протрите мягкой сухой тканью или промойте водой.
 - Не держите ее в воде более двух часов.
 - Сушите изделия в тени надлежащим образом.
3. Устанавливайте переднюю панель, выполняя инструкции по ее снятию в обратном порядке. Надежно закройте переднюю панель и нажмите на области, указанные стрелками.

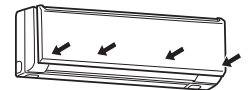

Воздуховыпускное отверстие и вентилятор (перед чисткой убедитесь, что вентилятор не работает)

1. Поверните горизонтальные заслонки вниз. Затем снимите верхнюю заслонку, как показано на ① и ②.

- Повторите ① и ② для нижней заслонки.

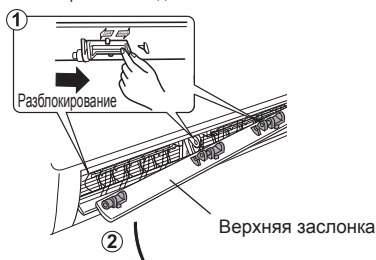

2. По очереди поворачивайте обе вертикальные заслонки наружу.

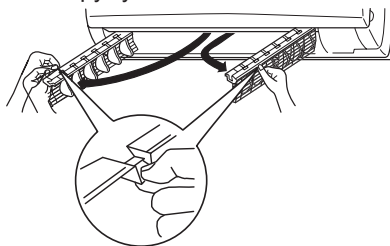

3. Прочистите воздуховыпускное отверстие и вентилятор.

- Протрите мягкой сухой тканью.

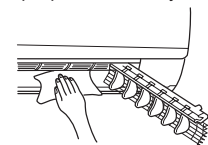

Прочистите вентилятор.

- Используйте КОМПЛЕКТ ДЛЯ БЫСТРОЙ ЧИСТКИ (не входит в поставку). Номер детали **MAC-093SS-E**
- Для получения более подробной информации см. инструкции, прилагаемые к КОМПЛЕКТУ ДЛЯ БЫСТРОЙ ЧИСТКИ.

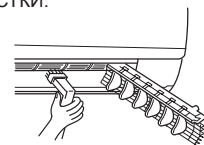

4. По очереди верните вертикальные заслонки в их исходное положение на соответствующую направляющую.

- Проталкивайте заслонки до тех пор, пока они не зафиксируются на месте со щелчком.

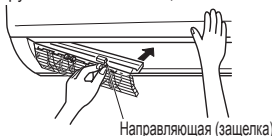

5. Устанавливайте горизонтальную заслонку, выполняя инструкции по ее снятию в обратном порядке.
- Если горизонтальные заслонки установлены ненадлежащим образом, при включении питания все светодиодные индикаторы мигают.

Примечание:

Запрещается чрезмерно нажимать на вентилятор или решетку вентилятора.

Если вам кажется, что прибор неисправен

Если даже после выполнения этих проверок прибор не возобновит нормальную работу, прекратите его эксплуатацию и обратитесь к своему дилеру.

Симптом	Объяснение и точки проверки
Внутренний прибор	
Прибор не функционирует.	<ul style="list-style-type: none"> Возможно, выключен прерыватель тока в сети? Проверьте, подключен ли шнур питания? Проверьте, установлен ли таймер ВКЛЮЧЕНИЯ? Стр. 6
Мигают все светодиодные индикаторы на внутреннем приборе.	<ul style="list-style-type: none"> Проверьте, правильно ли установлены горизонтальные заслонки? Стр. 8
Горизонтальная заслонка не двигается.	<ul style="list-style-type: none"> Проверьте, правильно ли установлена горизонтальная и вертикальная заслонка? Стр. 8 Не деформирована ли защитная решетка вентилятора?
При повторном запуске прибор не реагирует на команды управления в течение приблизительно 3 минут.	<ul style="list-style-type: none"> Это защитная функция прибора, которая включается в соответствии с инструкциями микропроцессора. Пожалуйста, подождите.
Из воздуховыпускного отверстия внутреннего прибора выходит легкий туман.	<ul style="list-style-type: none"> Прохладный воздух, поступающий из прибора, быстро охлаждает влагу воздуха внутри помещения, и образуется туман.
Режим качания ГОРИЗОНТАЛЬНОЙ ЗАСЛОНКИ приостанавливается на некоторое время, после чего возобновляется.	<ul style="list-style-type: none"> Это необходимо для обеспечения нормальной работы ГОРИЗОНТАЛЬНОЙ ЗАСЛОНКИ в режиме качания.
Во время работы изменяется направление движения воздушного потока. Направление горизонтальной заслонки нельзя отрегулировать с помощью пульта дистанционного управления.	<ul style="list-style-type: none"> Для предотвращения капания и просачивания конденсата направление потока воздуха автоматически изменяется на горизонтальное через 0,5-1 часа работы блока в режиме COOL или DRY с воздушным потоком, направленным вниз. При работе в режиме обогрева, если температура воздушного потока слишком низкая, или во время размораживания горизонтальная заслонка автоматически устанавливается в горизонтальное положение.
При работе в режиме обогрева прибор останавливается примерно на 10 минут.	<ul style="list-style-type: none"> Происходит оттаивание наружного прибора. Эта операция длится максимум 10 минут, пожалуйста, подождите. (При слишком низкой температуре наружного воздуха и слишком высокой влажности образуется изморось.)
При включении питания прибор автоматически начинает работу, даже не получая сигнала от пульта дистанционного управления.	<ul style="list-style-type: none"> Кондиционеры данных моделей оснащены функцией повторного автозапуска. При выключении питания без остановки работы прибора с помощью пульта дистанционного управления и последующем включении питания прибор автоматически начнет работу в том режиме, который был установлен с помощью пульта дистанционного управления до отключения питания. См. раздел "Функция повторного автозапуска" Стр. 4.
Когда в режиме COOL/DRY (ОХЛАЖДЕНИЕ/ОСУШЕНИЕ) комнатная температура почти достигает установленной, наружный блок останавливается, затем внутренний вентилятор также прекращает работу. После этого внутренний вентилятор попеременно ВКЛЮЧАЕТСЯ и ВЫКЛЮЧАЕТСЯ.	<ul style="list-style-type: none"> Внутренний вентилятор прекращает работу при заданной температуре с целью снижения энергопотребления. Тем не менее, через пару минут внутренний вентилятор будет работать с низкой скоростью в течение нескольких секунд с регулярным интервалом, чтобы определить точную температуру в помещении. Когда температура в помещении поднимется и наружный блок включится, внутренний вентилятор начнет работать в соответствии с параметрами, заданными на пульте дистанционного управления.
Со временем внутренний блок может изменить цвет.	<ul style="list-style-type: none"> Под воздействием различных факторов, например ультрафиолетового излучения и температуры, пластиковый корпус может пожелтеть, что не отразится на функциональных характеристиках устройства.
Мультисистемная модель	
Если в мультисистемной модели один из внутренних приборов не используется, он нагревается, при этом может быть слышен звук, похожий на звук текущей воды.	<ul style="list-style-type: none"> Небольшое количество хладагента продолжает подаваться во внутренний прибор, даже если он в этот момент не работает.
Если выбран режим обогрева, функционирование сразу не начинается.	<ul style="list-style-type: none"> Если во время разморозки наружного прибора начинается операция, на выдувание теплого воздуха потребуется несколько минут (макс. 10 минут).
Наружный прибор	
Вентилятор наружного прибора не вращается, даже когда компрессор работает. Даже когда вентилятор начинает вращаться, он быстро останавливается.	<ul style="list-style-type: none"> В режиме охлаждения при низкой температуре наружного воздуха вентилятор может включаться и выключаться, чтобы поддерживать достаточную мощность охлаждения.
Из наружного прибора вытекает вода.	<ul style="list-style-type: none"> При работе в режимах COOL (ОХЛАЖДЕНИЕ) и DRY (СУШКА) происходит охлаждение труб и трубных соединений, что вызывает конденсацию влаги. При работе в режиме обогрева конденсат, образовавшийся на теплообменнике, стекает вниз. При работе в режиме обогрева во время операции размораживания замерзшая на наружном приборе вода тает и стекает вниз.
Из наружного прибора выходит белый дым.	<ul style="list-style-type: none"> При работе в режиме обогрева пар, который появляется в результате размораживания, выглядит как белый дым.

Симптом	Объяснение и точки проверки
Пульт дистанционного управления	
на дисплее пульта дистанционного управления нет изображения, или дисплей потускнел. Внутренний прибор не реагирует на сигналы с пульта.	<ul style="list-style-type: none"> Проверьте, не разрядились ли батареи? Стр. 3 Возможно, не соблюдена полярность (+, -) при установке батарей? Стр. 3 Возможно, нажаты какие-либо кнопки на пульте дистанционного управления других электроприборов?
Не охлаждает и не греет	
Недостаточное охлаждение или обогрев помещения.	<ul style="list-style-type: none"> Проверьте, правильно ли задана температура? Стр. 4 Проверьте, правильно ли установлен вентилятор? Увеличьте скорость вентилятора. Стр. 5 Чисты ли фильтры? Стр. 8 Проверьте, чистый ли вентилятор или теплообменник внутреннего прибора? Стр. 8 Возможно, заблокировано воздуховыпускное или воздуховыпускное отверстие внутреннего или наружного прибора? Возможно, открыто окно или дверь?
Помещение охлаждается недостаточно.	<ul style="list-style-type: none"> При использовании в помещении вентилятора или газовой плиты нагрузка на кондиционер, работающий в режиме охлаждения, возрастает, в результате чего эффективность охлаждения снижается. При высокой температуре наружного воздуха эффективность охлаждения может быть недостаточной.
Помещение обогревается недостаточно.	<ul style="list-style-type: none"> При низкой температуре наружного воздуха эффективность обогрева может снизиться.
При работе в режиме обогрева воздух выдувается не сразу.	<ul style="list-style-type: none"> Подождите, пока прибор готовится к выдуванию теплого воздуха.
Поток воздуха	
Воздух, выходящий из внутреннего прибора, имеет специфический запах.	<ul style="list-style-type: none"> Чисты ли фильтры? Стр. 8 Проверьте, чистый ли вентилятор или теплообменник внутреннего прибора? Стр. 8 Прибор всасывает запахи стен, ковра, мебели, ткани и выдувает их вместе с воздухом.
Звук	
Слышно потрескивание.	<ul style="list-style-type: none"> Потрескивание объясняется расширением/сжатием передней панели и других деталей прибора вследствие изменения температуры.
Слышен "булькающий" звук.	<ul style="list-style-type: none"> Этот звук слышен, когда наружный воздух всасывается из дренажного шланга при включении вытяжного устройства или вентилятора, что и вызывает выброс струи воды из дренажного шланга. Этот звук также слышен при сильном ветре, когда наружный воздух с силой проникает в дренажный шланг.
Из внутреннего прибора слышен механический звук.	<ul style="list-style-type: none"> Этот звук появляется при включении/выключении вентилятора или компрессора.
Слышен звук текущей воды.	<ul style="list-style-type: none"> Это звук водяного хладагента или водяного конденсата, протекающего по трубам прибора.
Иногда слышен шипящий звук.	<ul style="list-style-type: none"> Этот звук слышен при изменении потока хладагента внутри прибора.
Таймер	
Недельный таймер не работает в соответствии с настройками.	<ul style="list-style-type: none"> Заданы ли настройки для таймера ВКЛЮЧЕНИЯ/ВЫКЛЮЧЕНИЯ (ON/OFF)? Стр. 6 Снова передайте данные о настройке недельного таймера на внутренний блок. При успешном получении информации внутренний блок издаст протяжный гудок. 3 коротких гудка указывают на то, что информация не была получена. Убедитесь, что информация успешно получена. Стр. 7 При сбое в сети электропитания и при отключении электропитания показания встроенных часов внутреннего блока будут неправильными. Соответственно, недельный таймер может работать неверно. Непременно размещайте пульт дистанционного управления в месте, где обеспечивается прием сигнала внутренним блоком. Стр. 3
Блок начинает/заканчивает работу произвольно.	<ul style="list-style-type: none"> Заданы ли настройки недельного таймера? Стр. 7

В следующих случаях необходимо остановить работу кондиционера и обратиться к своему дилеру.

- Если из внутреннего прибора просачивается вода.
- Если мигает верхняя индикаторная лампочка работы.
- Если часто срабатывает прерыватель тока в сети.
- Сигнал с пульта дистанционного управления не принимается в помещении, где установлены люминесцентные лампы, ВКЛЮЧЕНИЕ/ВЫКЛЮЧЕНИЕ которых производится с помощью электронного устройства (люминесцентные лампы инверторного типа и т.д.).
- При работе кондиционера воздуха возникают помехи при приеме радиоприемника или телевизора. Для нормального приема теле- и радиовещания может потребоваться усилитель.
- При поступлении необычного звука.

КОГДА ВЫ НЕ СОБИРАЕТЕСЬ ПОЛЬЗОВАТЬСЯ КОНДИЦИОНЕРОМ ДЛИТЕЛЬНОЕ ВРЕМЯ

- 1 В режиме COOL вручную установите самую высокую температуру и дайте ему поработать в течение 3-4 часов. **Стр. 4**
 - При этом внутренние части прибора просохнут.
 - Влага в кондиционере способствует появлению грибков и плесени.

- 2 Нажмите , чтобы остановить операцию.

- 3 Выключите прерыватель тока в сети и/или отсоедините вилку шнура питания от розетки.

- 4 Выньте все батарейки из пульта дистанционного управления.

При повторном использовании кондиционера воздуха:

- 1 Очистите воздушный фильтр. **Стр. 8**
- 2 Убедитесь в том, что воздухозаборные и воздуховыпускные отверстия внутреннего/наружного приборов не заблокированы.
- 3 Проверьте правильность подключения заземления.
- 4 Обратитесь к разделу "ПОДГОТОВКА К НАЧАЛУ ЭКСПЛУАТАЦИИ" и следуйте указаниям. **Стр. 3**

Место установки и электромонтажные работы

Место установки

Следует избегать установки кондиционера воздуха в следующих местах.

- В местах, где много машинного масла.
- В местах, где много соли, например, на морском побережье.
- В местах образования сероводородного газа, например, рядом с горячим природным источником.
- В местах выброса нефтепродуктов или в местах с обильными нефтяными испарениями (например, в местах приготовления пищи и на фабриках, где пластик может изменить свои характеристики или повредиться).
- В местах с наличием высокочастотного или беспроводного оборудования.
- В местах блокировки воздуха наружного прибора.
- В местах, где звук от выполнения операции или воздух наружного прибора не доносится до соседнего дома.

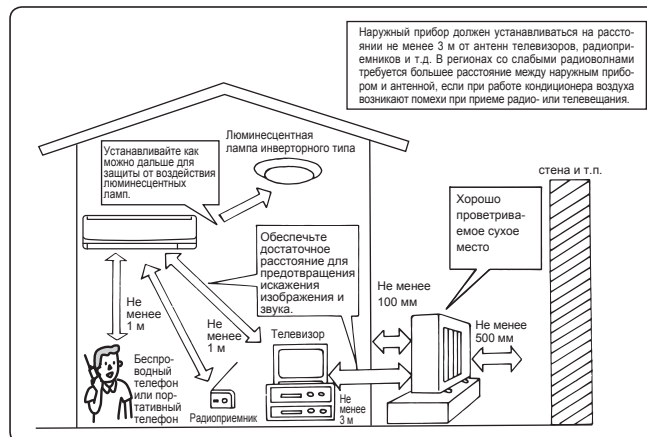

Электромонтажные работы

- Обеспечьте отдельный контур сети для питания кондиционера.
- Обязательно соблюдайте допустимую мощность прерывателя тока в сети.

При возникновении каких-либо вопросов обращайтесь к своему дилеру.

ТЕХНИЧЕСКИЕ ХАРАКТЕРИСТИКИ

Модель	Наименование блока		MSZ-GF60VE		MSZ-GF71VE	
	Внутренний	Наружный	MSZ-GF60VE		MSZ-GF71VE	
			MUZ-GF60VE		MUZ-GF71VE	
Функция			Охлаждение	Обогрев	Охлаждение	Обогрев
Электропитание			~ /N, 230 V, 50 Hz			
Мощность		кВт	6,10	6,80	7,10	8,10
Мощность на входе		кВт	1,79	1,81	2,13	2,23
Масса	Внутренний	кг	16			
	Наружный	кг	50		53	
Объем хладагента (R410A)		кг	1,55		1,9	
Код IP	Внутренний		IP 20			
	Наружный		IP 24			
Разрешенное максимальное рабочее давление	Низ. давл.	МПа	1,64			
	Выс. давл.	МПа	4,15			
Уровень шума	Внутренний (очень высокий/высокий/средний/низкий/Бесшумный режим)	дБ(А)	49/45/41/37/29		49/45/41/37/30	
	Наружный	дБ(А)	55	55	55	55

Гарантированный рабочий диапазон

		Внутренний	Наружный
Охлаждение	Верхний предел	32°C DB 23°C WB	46°C DB —
	Нижний предел	21°C DB 15°C WB	-10°C DB —
Обогрев	Верхний предел	27°C DB —	24°C DB 18°C WB
	Нижний предел	20°C DB —	-15°C DB -16°C WB

DB : сухой термометр
WB: влажный термометр

Примечание:

Расчетные условия эксплуатации
Охлаждение — Внутренний: 27°C DB, 19°C WB
Наружный: 35°C DB
Обогрев — Внутренний: 20°C DB
Наружный: 7°C DB, 6°C WB



ЗМІСТ

■ ПРАВИЛА ТЕХНІКИ БЕЗПЕКИ	1
■ УТИЛІЗАЦІЯ	2
■ НАЗВИ ОКРЕМИХ ЧАСТИН ПРИЛАДУ	3
■ ПІДГОТОВКА ПРИЛАДУ ДО ЕКСПЛУАТАЦІЇ	3
■ ВИБІР РЕЖИМІВ ЕКСПЛУАТАЦІЇ	4
■ РЕГУЛЮВАННЯ ШВИДКОСТІ ВЕНТИЛЯТОРА ТА НАПРЯМКУ ПОВІТРЯНОГО ПОТОКУ	5
■ РОБОТА В РЕЖИМІ LONG	5
■ РЕЖИМ POWERFUL	5
■ РОБОТА В РЕЖИМІ I-SAVE	6
■ РОБОТА ECONO COOL	6
■ РОБОТА ТАЙМЕРА (ТАЙМЕР ON/OFF)	6
■ РОБОТА ТИЖНЕВОГО ТАЙМЕРА	7
■ ЧИЩЕННЯ	8
■ ЯКЩО ЗДАЄТЬСЯ, ЩО ПРИЛАД НЕСПРАВНИЙ	9
■ ЯКЩО КОНДИЦІОНЕР ПЛАНУЄТЬСЯ НЕ ВИКОРИСТОВУВАТИ ТРИВАЛИЙ ЧАС	10
■ МІСЦЕ ВСТАНОВЛЕННЯ І ЕЛЕКТРОМОНТАЖНІ РОБОТИ	10
■ ТЕХНІЧНІ ХАРАКТЕРИСТИКИ	10

ПРАВИЛА ТЕХНІКИ БЕЗПЕКИ

- Оскільки цей виріб містить деталі, що обертаються або здатні уразити електричним струмом, обов'язково прочитайте ці «Правила техніки безпеки» перед початком використання.
- Обов'язково дотримуйтеся інструкцій, що позначено позначкою «Обережно», оскільки вони містять інформацію, важливу для вашої безпеки.
- Після ознайомлення з цим посібником зберігайте його разом із посібником з монтажу в зручному місці, де його легко можна буде знайти у випадку потреби.







Позначки та їхнє значення



-  **УВАГА!** У разі неправильного поводження з приладом є високий ризик серйозної небезпеки, наприклад загибелі, важких травм тощо.
-  **ОБЕРЕЖНО!** Неправильне поводження може призвести за певних обставин до серйозної небезпеки.

УВАГА!

	<p>Підключіть шнур живлення безпосередньо до розетки. Не користуйтеся подовжувачем і не підключайте до розетки змінного струму одночасно декілька пристроїв.</p> <ul style="list-style-type: none"> • Це може призвести до перегріву, пожежі або ураження електричним струмом.
	<p>Переконайтеся, що штепсель чистий, і надійно вставте його в мережеву розетку.</p> <ul style="list-style-type: none"> • Забруднення штепселя може призвести до пожежі або ураження електричним струмом.
	<p>Не скручуйте, не тягніть, не ушкоджуйте і не змінюйте шнур живлення. Не піддавайте його дії тепла і не ставте на нього важкі предмети.</p> <ul style="list-style-type: none"> • Це може призвести до пожежі або ураження електричним струмом.
	<p>Під час експлуатації не виконуйте вмикання/вимикання вимикача та не від'єднуйте/під'єднуйте штепсель.</p> <ul style="list-style-type: none"> • Це може призвести до утворення іскрових розрядів, які здатні спричинити пожежу. • Після вимикання внутрішнього блока за допомогою пульта дистанційного керування обов'язково встановіть вимикач на «OFF» або вийміть штепсель.
	<p>Не знаходьтеся під потоком холодного повітря протягом тривалого часу.</p> <ul style="list-style-type: none"> • Це може бути шкідливим для вашого здоров'я.
	<p>Користувач не повинен монтувати, перемішувати, розбирати, модифікувати або ремонтувати блок.</p> <ul style="list-style-type: none"> • Неправильне поводження з кондиціонером може призвести до виникнення пожежі, ураження електричним струмом, травм або витікання води. Проконсультуйтеся з дилером. • У разі пошкодження кабелю живлення його слід замінити у виробника або його сервісного представника задля уникнення небезпечної ситуації.
	<p>Під час монтажу, переміщення або техобслуговування приладу стежте, щоб в охолоджувальний контур не потрапила інша речовина, окрім зазначеного холодоагенту (R410A).</p> <ul style="list-style-type: none"> • Присутність будь-якої чужорідної речовини, наприклад повітря, може призвести до аномального підвищення тиску, яке може спричинити вибух або виникнення травми. • Використання будь-якого іншого холодоагенту, крім призначеного для системи, призведе до механічної відмови, несправності системи або поломки блока. У найгіршому випадку це може створити серйозну загрозу безпеки, пов'язану з виробом.



Значення символів, що використовуються в цьому посібнику

-  : Суворо забороняється.
-  : Ретельно дотримуйтеся інструкцій.
-  : Забороняється встромляти пальці або палички тощо.
-  : Забороняється ставити на внутрішній/зовнішній прилад або ставити на них будь-які предмети.
-  : Небезпека ураження електричним струмом. Будьте обережні!
-  : Обов'язково від'єднайте штепсель шура живлення від мережевої розетки.
-  : Обов'язково вимкніть живлення.

	<p>Пристрій не призначений для використання людьми (включаючи дітей) з обмеженими фізичними, сенсорними або психічними можливостями та відсутністю досвіду й знань. Таким людям можна користуватися пристроєм лише під наглядом особи, відповідальної за безпеку, або після інструктажу з користування.</p> <p>Діти повинні бути під наглядом і не гратися з пристроєм.</p>
	<p>Забороняється встромляти пальці, палички або інші предмети в повітрязабірні або повітровипускні отвори.</p> <ul style="list-style-type: none"> • Невиконання цієї вимоги може призвести до отримання травми, оскільки під час експлуатації вентилятор обертається з високою швидкістю.
	<p>У разі виникнення підозрілих факторів (наприклад, запах горіння) вимкніть кондиціонер і вийміть штепсель із розетки або встановіть вимикач у положення «OFF».</p> <ul style="list-style-type: none"> • При продовженні експлуатації в таких умовах може статися несправність, пожежа або ураження електричним струмом. У такому випадку зверніться до дилера.
	<p>Якщо кондиціонер не здійснює охолодження або обігрів, можливо, стався витік холодоагенту. У такому випадку зверніться до дилера. Якщо під час ремонту необхідне заправлення блока холодоагентом, зверніться за детальними відомостями до спеціаліста з обслуговування.</p> <ul style="list-style-type: none"> • Холодоагент, що використовується в системі кондиціонера, не становить небезпеки для здоров'я. Зазвичай витік холодоагенту не відбувається. Проте в разі витіку холодоагенту з подальшим контактом із джерелом тепла, наприклад тепловентилятором, парафіновим нагрівачем або духовою піччю, утворюється шкідливий газ.
	<p>Користувачеві забороняється робити спроби очищення внутрішньої частини внутрішнього блока. У разі необхідності очищення блока зверніться до дилера.</p> <ul style="list-style-type: none"> • Застосування неналежних очисних засобів може призвести до пошкодження пластикових матеріалів усередині блока, що у свою чергу загрожуватиме витіком води. Потраплення очисного засобу на електричні деталі двигуна призведе до несправності, виділення диму або пожежі.
	<p>Цей прилад призначений для використання спеціалістами або особами, що пройшли відповідне навчання, у крамницях, легкій промисловості та сільськогосподарських підприємствах, а також для комерційного використання неспеціалістами.</p>
 ОБЕРЕЖНО	
	<p>Забороняється торкатися повітрязабірного отвору або алюмінієвих пластин внутрішнього/зовнішнього блока.</p> <ul style="list-style-type: none"> • Це може призвести до травм.
	<p>Забороняється наносити на блок інсектициди або легкозаймисті аерозолі.</p> <ul style="list-style-type: none"> • Це може призвести до пожежі або деформації блока.

ПРАВИЛА ТЕХНІКИ БЕЗПЕКИ

⚠ ОБЕРЕЖНО

	<p>Під прямим потоком повітря не повинні знаходитися домашні тварини чи рослини.</p> <ul style="list-style-type: none"> Це може призвести до травмування тварин або пошкодження рослин.
	<p>Забороняється ставити інші електроприлади або меблі під внутрішній/зовнішній блок.</p> <ul style="list-style-type: none"> На них можуть потрапити краплі води з блока та призвести до пошкодження чи несправності.
	<p>Забороняється залишати блок на пошкодженій підставці.</p> <ul style="list-style-type: none"> Блок може впасти та завдати травми.
	<p>Під час експлуатації чи очищення блока не слід знаходитися на нестійкому предметі.</p> <ul style="list-style-type: none"> При падінні можна отримати травми.
	<p>Забороняється тягнути за шнур живлення.</p> <ul style="list-style-type: none"> Це може призвести до розриву частин дротів, що, у свою чергу, може викликати перегрів або пожежу.
	<p>Забороняється заряджати та розбирати елементи живлення й кидати їх у вогонь.</p> <ul style="list-style-type: none"> Це може призвести до витoku електроліту, виникнення пожежі або вибуху.
	<p>Забороняється використовувати блок протягом більше 4 годин за високої вологості (80% відносної вологості або вище) і (або) коли відчинено зовнішні двері чи вікна.</p> <ul style="list-style-type: none"> Це може призвести до витoku водного конденсату з кондиціонера, який, у свою чергу, може намочити та пошкодити меблі. Водний конденсат у кондиціонері може сприяти появі грибків, наприклад плісняви.
	<p>Забороняється використовувати блок в особливих цілях, наприклад для зберігання продуктів, розведення тварин, вирощування рослин, зберігання прецизійних пристроїв або предметів мистецтва.</p> <ul style="list-style-type: none"> Це може призвести до зниження якості або зашкодити тваринам і рослинам.
	<p>Не надавайте приладу спалювання впливу прямого потоку повітря.</p> <ul style="list-style-type: none"> Це може призвести до неповного згоряння.
	<p>Забороняється класти елементи живлення в рот із будь-яких причин, оскільки є ризик випадково їх проковтнути.</p> <ul style="list-style-type: none"> Попадання елемента живлення в травну систему може стати причиною задухи та/або отруєння.
	<p>Перед очищенням блока вимкніть його та вийміть штепсель із розетки або встановіть вимикач у положення «OFF».</p> <ul style="list-style-type: none"> Невиконання цієї вимоги може призвести до отримання травми, оскільки під час експлуатації вентилятор обертається з високою швидкістю.
	<p>Якщо блок планується не використовувати впродовж тривалого часу, вийміть штепсель живлення з розетки та встановіть вимикач у положення «OFF».</p> <ul style="list-style-type: none"> На блоці може накопичуватися бруд, що може спричинити перегрів або пожежу.
	<p>Замініть усі елементи живлення пульта дистанційного керування новими, однакового типу.</p> <ul style="list-style-type: none"> Використання старого елемента живлення разом із новим може призвести до перегріву, витоків або вибуху.
	<p>Якщо електроліт потрапить на шкіру або одяг, ретельно змийте його чистою водою.</p> <ul style="list-style-type: none"> Якщо електроліт потрапить в очі, ретельно промийте їх чистою водою та негайно зверніться до лікаря.
	<p>Забезпечте достатню вентиляцію під час роботи блока разом із приладами спалювання.</p> <ul style="list-style-type: none"> Недостатня вентиляція може призвести до кисневого голодування.
	<p>Установлюйте вимикач у положення «OFF» під час грози та в разі ризику удару блискавкою.</p> <ul style="list-style-type: none"> Удар блискавки може пошкодити блок.



Після використання кондиціонера протягом декількох сезонів виконайте огляд і обслуговування окрім звичайного очищення.

- Скупчення бруду або пилу всередині блока може призвести до появи неприємного запаху, грибків (наприклад, плісняви), замічення дренажного каналу та виткання води з внутрішнього блока. Зверніться до дилера з питань огляду та обслуговування, що потребують спеціальних знань і навичок.



Не торкайтеся до вимикачів мокрими руками.

- Це може призвести до ураження електричним струмом.

Забороняється виконувати очищення кондиціонера водою або встановлювати на нього предмети, що містять воду, наприклад вази з квітами.

- Це може призвести до пожежі або ураження електричним струмом.



Не ставіть на зовнішній блок і не ставте на нього ніякі предмети.

- При падінні (або падінні предметів) можна отримати травми.

⚠ ВАЖЛИВО

Забруднені фільтри є причиною утворення конденсату в кондиціонері, що сприяє появі грибків, наприклад плісняви. Тому рекомендується очищати повітряні фільтри кожні 2 тижні.

Встановлення

⚠ УВАГА!



Для встановлення кондиціонера повітря зверніться до свого дилера.

- Установку не повинен здійснювати користувач, оскільки для цього потрібні спеціальні знання та вміння. Неправильне встановлення кондиціонера може призвести до витоків води, виникнення пожежі або ураження електричним струмом.

Забезпечте для кондиціонера окреме джерело живлення.

- Недотримання цієї вимоги може призвести до перегріву або пожежі.

Забороняється встановлювати прилад у місцях можливого витoku займистого газу.

- Витік і накопичення газу поруч із зовнішнім блоком може призвести до вибуху.



Забезпечте правильне заземлення блока.

- Забороняється приєднувати дрід заземлення до газових та водопровідних труб, громовідводів чи дротів телефонного заземлення. Неправильне заземлення може призвести до ураження електричним струмом.

⚠ ОБЕРЕЖНО



Установлюйте вимикач із захистом від витоків на землю з урахуванням місця встановлення кондиціонера (наприклад, у місцях із високою вологістю).

- Якщо вимикач із захистом від витоків на землю не встановлено, існує ризик ураження електричним струмом.

Переконайтеся, що злив води здійснюється належним чином.

- У разі неправильного використання дренажного каналу вода з внутрішнього/зовнішнього блока може капати, намочуючи або пошкоджуючи меблі.

Виникнення незвичайних умов

Негайно вимкніть кондиціонер і зверніться до дилера.

УТИЛІЗАЦІЯ

З питань утилізації цього виробу зверніться до дилера.



Рис. 1

Примітка.

Ця позначка дійсна виключно для країн ЄС. Цю позначку надруковано відповідно до Директиви 2002/96/ЄС, стаття 10 «Інформація для користувачів» та додаток IV, та/або до Директиви 2006/66/ЄС, стаття 20 «Інформація для кінцевих користувачів» та додаток II.

Цей виріб MITSUBISHI ELECTRIC розроблено та виготовлено з матеріалів та компонентів найвищої якості, які придатні для переробки та/або повторного використання.

Ця позначка означає, що електричне та електронне обладнання, елементи живлення та акумулятори після завершення терміну експлуатації потрібно утилізувати окремо від побутових відходів.

Якщо під позначкою надруковано хімічний символ (рис. 1), це означає, що елемент живлення або акумулятор містять важкі метали в певній концентрації. Ця концентрація позначається таким чином:

Hg: ртуть (0,0005%), Cd: кадмій (0,002%), Pb: свинець (0,004%)

У країнах ЄС існують системи окремого збирання використаних електричних та електронних виробів, елементів живлення та акумуляторів.

Будь ласка, утилізуйте своє обладнання, елементи живлення й акумулятори належним чином у місцевих центрах збирання/переробки відходів.

Допоможіть зберегти наше спільне навколишнє середовище!

НАЗВИ ОКРЕМИХ ЧАСТИН ПРИЛАДУ

Внутрішній блок

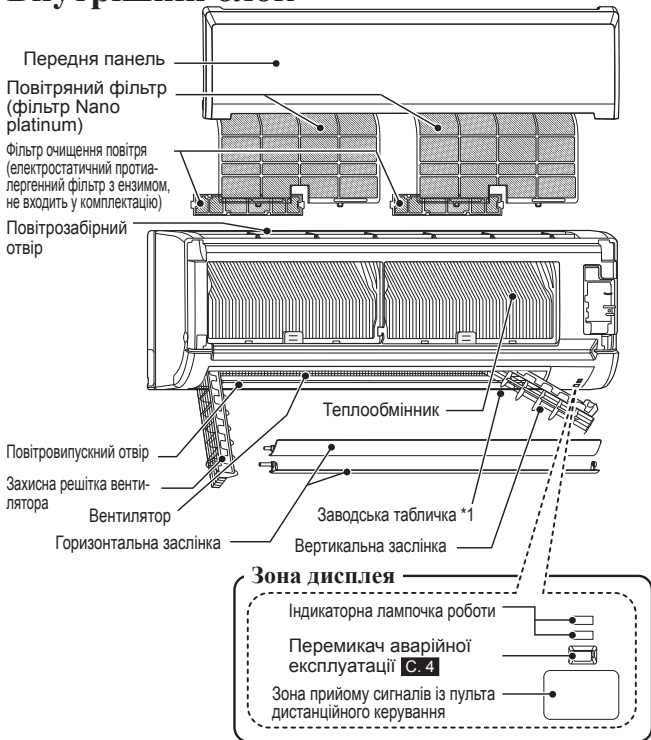

Зовнішній блок

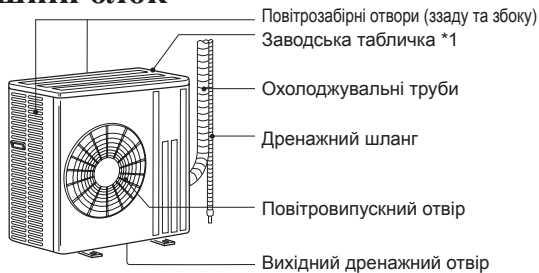

Вигляд зовнішніх блоків може відрізнятися.

*1 Рік та місяць виготовлення вказано на заводській табличці.

Пульт дистанційного керування

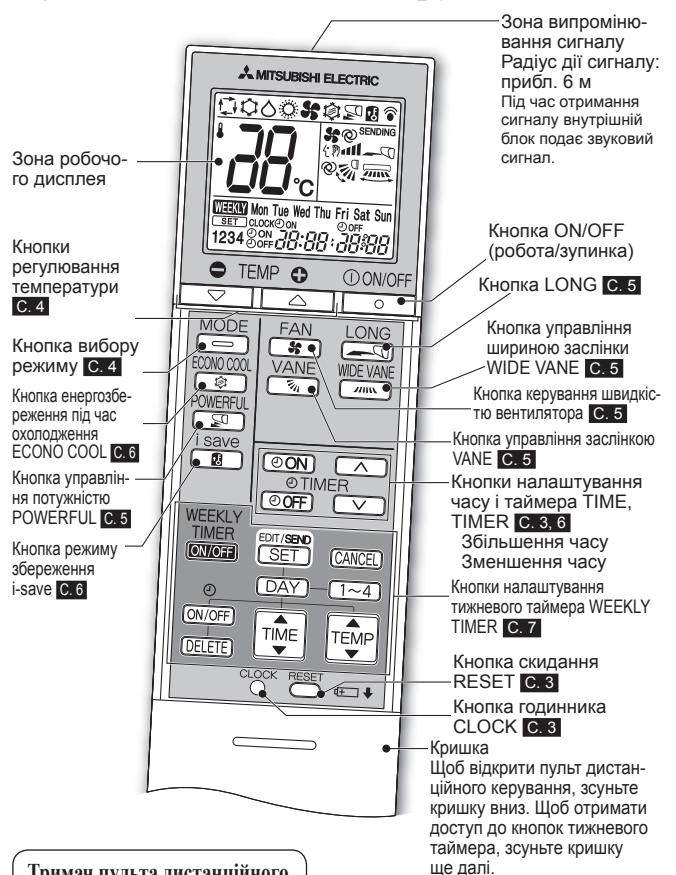

Тримач пульта дистанційного керування

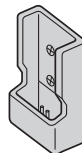

- Установіть тримач пульта дистанційного керування в місці, сигнал з якого сприйматиметься внутрішнім блоком.
- Якщо пульт дистанційного керування не використовується, помістіть його в цей тримач.

Користуйтеся тільки пультом дистанційного керування, що постачається в комплекті з приладом. Не використовуйте інші пульти дистанційного керування. Якщо два або більше внутрішніх блоків установлено близько один до одного, то один із внутрішніх блоків може помилково прийняти сигнал пульта дистанційного керування, спрямованого на інший блок.

Підготовка приладу до експлуатації

Підготовка до експлуатації Вставте штепсель шнура живлення в мережеву розетку та (або) увімкніть вимикач.

Установлення елементів живлення в пульт дистанційного керування

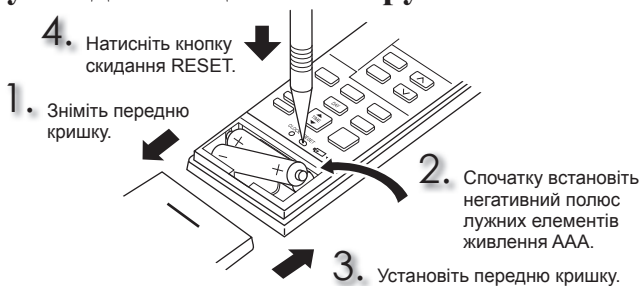

- Перевірте полярність елементів живлення.
- Не застосовуйте марганцеві елементи живлення та елементи живлення, що протікають. Це може призвести до несправності пульта дистанційного керування.
- Не користуйтеся акумуляторними елементами живлення.
- Замінійте всі елементи живлення новими елементами того ж типу.
- Елементи живлення можна використовувати приблизно 1 рік. Проте елементи живлення, термін зберігання яких вищов, служитимуть менше.
- Обережно натисніть кнопку скидання RESET тонким предметом. Якщо кнопку скидання RESET не буде натиснуто, пульт дистанційного керування може працювати неправильно.

Установка поточного часу



- Обережно натисніть кнопку годинника CLOCK тонким предметом.

ВИБІР РЕЖИМІВ ЕКСПЛУАТАЦІЇ

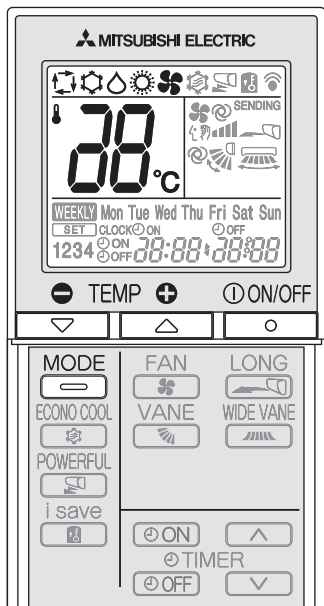

1 Щоб розпочати роботу, натисніть .

2 Щоб обрати робочий режим, натисніть . Кожне натискання змінює режим у наступному порядку.

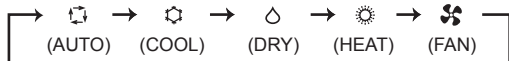

3 Щоб настроїти температуру, натисніть або . Кожне натискання збільшує або зменшує температуру на 1°C.

Щоб припинити роботу, натисніть .
 • Щоб обрати те саме значення параметра наступного разу, просто натисніть .

Індикаторна лампочка роботи

Індикаторна лампочка роботи відображає робочий стан блоку.

Індикація	Робочий стан	Кімнатна температура
	Прилад працює в режимі досягнення заданої температури	Відхилення від заданої температури складає приблизно 2°C або більше
	Кімнатна температура наближається до заданої	Відхилення від заданої температури складає приблизно 1-2°C
	Режим очікування (лише під час мультисистемної роботи)	—

Світиться Блімає Не світиться

Примітка.

Мультисистемна робота

З одним зовнішнім блоком можуть працювати два та більше внутрішніх блоків. Якщо кілька внутрішніх блоків працюють разом, то охолодження та обігрів не можуть виконуватися одночасно. Якщо на одному блоці вибрано режим COOL (охолодження), а на іншому HEAT (обігрів), то той блок, що було вибрано пізніше, перейде в режим очікування.

Режим AUTO (автоматичне перемикання)

Пристрій обирає режим роботи відповідно до різниці між температурою в приміщенні та заданою температурою. У режимі AUTO пристрій змінює режим (COOL (охолодження) ↔ HEAT (обігрів)), коли температура приміщення протягом більш 15 хвилин відрізняється від заданої більше ніж на 2°C.

Примітка.

Не радимо використовувати режим Auto, якщо цей внутрішній блок підключено до зовнішнього блоку типу MXZ. Якщо одночасно працюють кілька внутрішніх блоків, пристрій може бути не здатний переключити режим роботи між COOL (охолодження) та HEAT (обігрів). У цьому випадку внутрішній блок переходить у режим очікування (див. таблицю індикаторної лампочки роботи).

Режим COOL (охолодження)

Насолоджуйтесь прохолодним повітрям бажаної температури.

Примітка.

Не користуйтеся режимом COOL (охолодження) за наднизької температури ззовні (менше -10°C). Водний конденсат у блоці може капати й замочувати та пошкоджувати меблі тощо.

Режим DRY (сушіння)

Осушення повітря в приміщенні. При цьому температура у приміщенні може трохи зменшитися.

У режимі DRY (сушіння) не можна настроювати температуру.

Режим HEAT (обігрів)

Насолоджуйтесь теплим повітрям бажаної температури.

Режим FAN (вентиляція)

Забезпечує циркуляцію повітря в приміщенні.

Примітка.

Після експлуатації в режимах COOL/DRY (охолодження/сушіння) рекомендується переключити пристрій у режим вентиляції FAN, щоб просушити внутрішній блок зсередини.

Аварійна експлуатація

Ситуації, в яких не можна користуватися пультом дистанційного керування

Щоб активувати аварійну експлуатацію, можна натиснути перемикач аварійної експлуатації (E.O.SW) на внутрішньому блоці.

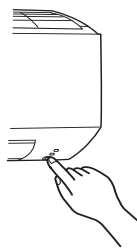

Кожне натискання перемикача E.O.SW змінює роботу в такому порядку.

Індикаторна лампочка роботи

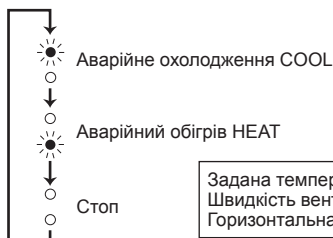

Задана температура: 24°C
 Швидкість вентилятора: середня
 Горизонтальна заслінка: авто

Примітка.

Перші 30 хвилин роботи є тестовим прогоном. Керування температурою не працює, а для швидкості вентилятора встановлено значення High (Висока).

Функція автоматичного повторного запуску

Якщо стався збій живлення або електроживлення приладу було вимкнено під час його роботи, функція повторного автозапуску автоматично налаштує прилад на роботу в тому режимі, який було задано за допомогою пульта дистанційного керування до відключення електроживлення. Якщо встановлено таймер, ця установка скасовується і блок починає роботу при відновленні подачі живлення.

Якщо ця функція не потрібна, зверніться до представника сервісної служби, оскільки буде потрібно змінити параметри цього приладу.

РЕГУЛЮВАННЯ ШВИДКОСТІ ВЕНТИЛЯТОРА ТА НАПРЯМКУ ПОВІТРЯНОГО ПОТОКУ

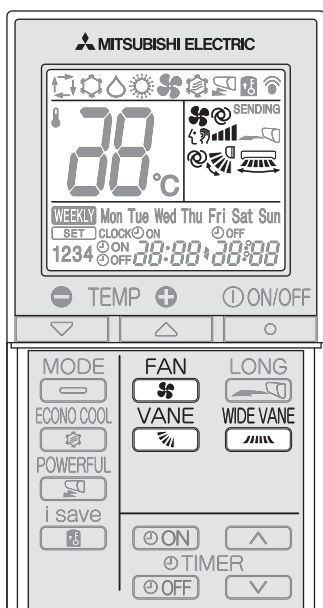

Щоб вибрати швидкість вентилятора, натисніть . Кожне натискання змінює швидкість вентилятора в такому порядку.

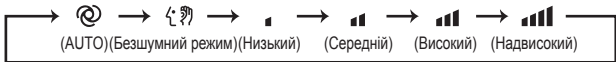

- Коли задано AUTO, внутрішній блок подає два короткі звукові сигнали.
- Щоб прискорити охолодження/обігрів приміщення, збільште швидкість вентилятора. Рекомендується зменшити швидкість вентилятора, коли приміщення охолодне/нагріється.
- Для зменшення шуму використовуйте низькі швидкості вентилятора.

Примітка.

Мультисистемна робота

Якщо кілька внутрішніх блоків разом працюють з одним зовнішнім блоком у режимі обігріву, температура повітряного потоку може бути низькою. У цьому випадку радимо встановити швидкість вентилятора на AUTO.

Щоб вибрати напрямок повітряного потоку, натисніть . Кожне натискання змінює напрямок повітряного потоку в такому порядку.

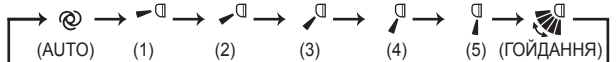

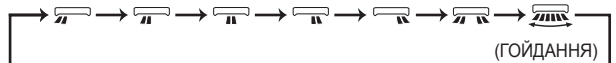

- Коли задано AUTO, внутрішній блок подає два короткі звукові сигнали.

Щоб вибрати напрямок горизонтального повітряного потоку, натисніть . Кожне натискання змінює напрямок повітряного потоку в такому порядку.



Напрямок потоку повітря

 (AUTO) Заслінки встановлено в положення, у якому напрямок повітряного потоку є найефективнішим. COOL/DRY: горизонтальне положення. HEAT: положення (5).

 (Вручну) Для ефективного кондиціонування повітря встановіть COOL/DRY у верхнє положення, а HEAT — в нижнє. Якщо обрати нижнє положення під час COOL/DRY, заслінка автоматично перейде в горизонтальне положення за 0,5–1 год., щоб запобігти капанню конденсату.

 (Гойдання)..... Заслінка періодично рухається вгору та вниз.

РОБОТА В РЕЖИМІ LONG

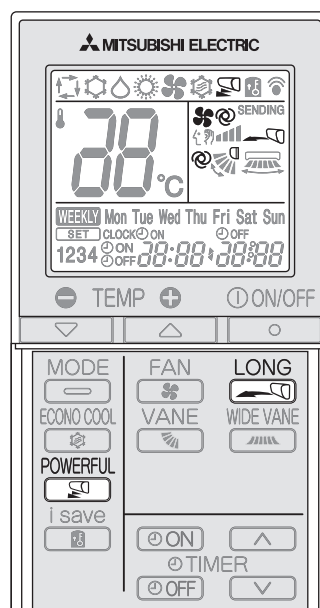

Щоб розпочати роботу в режимі LONG, натисніть . Швидкість вентилятора збільшиться та горизонтальна заслінка перейде у положення для режиму LONG. Повітря розповсюджується на більшу відстань.

Щоб припинити роботу в режимі LONG, ще раз натисніть .

- Робота в режимі LONG припиняється, якщо натиснути кнопки ON/OFF, VANE або ECONO COOL.

РЕЖИМ POWERFUL

Щоб розпочати роботу в інтенсивному режимі POWERFUL, натисніть  у режимі COOL або HEAT **C. 4**.

Швидкість вентилятора: спеціальна швидкість для режиму POWERFUL

Горизонтальна заслінка: встановіть положення заслінки або спрямуйте повітряний потік униз під час настроювання AUTO

- В інтенсивному режимі POWERFUL не можна настраювати температуру.

Щоб припинити роботу в режимі POWERFUL, ще раз натисніть .

- Також робота в режимі POWERFUL автоматично припиняється через 15 хвилин або після натискання кнопок ON/OFF, FAN, ECONO COOL або i-save.

РОБОТА В РЕЖИМІ I-SAVE

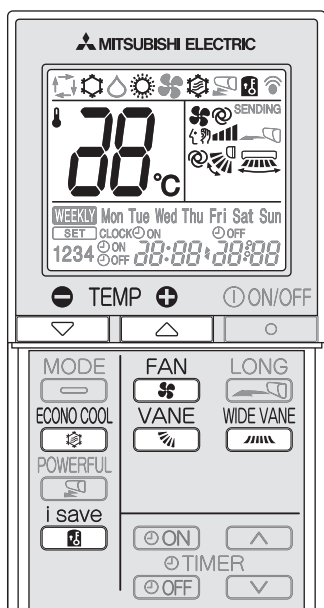

1 Щоб вибрати режим i-save, натисніть  в режимі COOL (охолодження), ECONO COOL (охолодження з енергозбереженням) або HEAT (обігрів).

2 Налаштуйте температуру, швидкість вентилятора та напрямок повітряного потоку.

- Щоб обрати те саме значення параметра наступного разу, просто натисніть .
- Можна зберегти два значення параметра. (Одна для COOL/ECONO COOL, інша для HEAT.)
- Виберіть потрібну температуру, швидкість вентилятора та напрямки повітряного потоку для приміщення.
- Зазвичай мінімальне значення температури в режимі HEAT (обігрів) становить 16°C. Однак у режимі i-save (і тільки в ньому) мінімальна температура становить 10°C.

Щоб припинити роботу в режимі i-save, ще раз натисніть .

Також можна припинити роботу в режимі i-save, якщо натиснути кнопки MODE або POWERFUL.

Робота в режимі i-save

- Функція спрощеного повторного введення дозволяє викликати бажані (задані раніше) значення параметрів єдиним натисканням кнопки .
- Повторне натискання цієї кнопки повертає попереднє значення параметра.
- Не можна налаштувати роботу в режимі i-save для тижневого таймера.

Приклад використання

- Режим із низьким енергоспоживанням
Задавайте температуру на 2–3°C тепліше в режимі COOL та прохолодніше в режимі HEAT. Таке значення параметра використовується для приміщення, де немає людей, а також під час сну.
- Збереження часто використовуваних значень параметрів
Зберігайте улюблені значення параметрів для режимів COOL/ECONO COOL та HEAT. Це дозволить вибрати потрібні значення параметрів одним натисканням кнопки.

Примітка.

При використанні мультисистемного блока MXZ-8A140 не можна встановлювати температуру 10°C. Навіть якщо для температури встановлено значення 10°C, кондиціонер буде працювати в режимі 16°C.

РОБОТА ECONO COOL

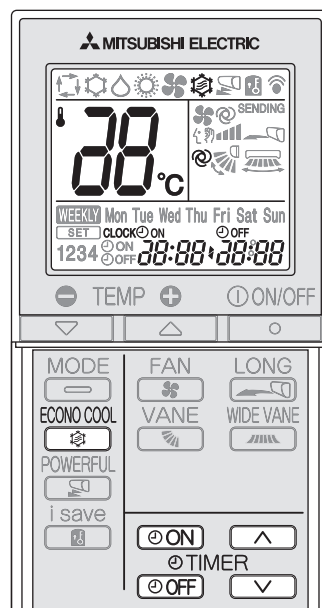

Щоб розпочати охолодження в режимі енергозбереження ECONO COOL, натисніть  в режимі COOL **с. 4**.

Блок виконує гойдання у вертикальному напрямку за різними циклами відповідно до температури потоку повітря.



Щоб вимкнути режим ECONO COOL, ще раз натисніть .

- Вимкнути режим ECONO COOL можна натисканням кнопок VANE, LONG або POWERFUL.

Що таке режим ECONO COOL?

Змінний напрямок потоку повітря створює відчуття більшої прохолоди, ніж незмінний. Мікропроцесор автоматично змінює задану температуру та напрямок повітряного потоку. Можна виконувати охолодження та одночасно забезпечувати комфорт. Так можна заощаджувати енергію.

РОБОТА ТАЙМЕРА (ТАЙМЕР ON/OFF)



1 Щоб налаштувати таймер, натисніть під час роботи  або .

 (таймер ВВІМКНЕННЯ):



Пристрій вмикається в заданий час.

 (таймер ВИМКНЕННЯ):

Пристрій вимикається в заданий час.



* Блимає  або .

* Переконайтеся, що поточний час і дата встановлені правильно. **С. 3**

2 Щоб настроїти час таймера, натисніть  (збільшення) та  (зменшення).

Кожне натискання збільшує або зменшує заданий час на 10 хвилин.

- Настройте таймер, поки блимають  або .

3 Щоб скасувати дію таймера, ще раз натисніть  або .

Примітка.

- Таймери ввімкнення та вимкнення можна налаштувати разом. Позначка  відображає порядок операцій таймера.
- Якщо живлення відмовить, коли налаштовано таймер увімкнення/вимкнення, див. **с. 4**, «Функція автоматичного повторного запуску».

РОБОТА ТИЖНЕВОГО ТАЙМЕРА

- Для окремих днів тижня можна налаштувати максимум 4 таймери ввімкнення або вимкнення.
- Для тижня можна налаштувати максимум 28 таймерів вимкнення або вмикання.

Приклад Підтримує 24°C у період від прокидання до виходу з дому та 27°C у період з повернення додому до лягання спати у робочі дні.
Підтримує 27°C у період від пізнього прокидання до раннього лягати спати у вихідні дні.

Дні	Значення1	Значення2	Значення3	Значення4
Пн	ON	OFF	ON	OFF
Вт	6:00	8:30	17:30	22:00
Сб	Значення1		Значення2	
Нд	8:00			21:00

Примітка.

Коли ввімкнено тижневий таймер, доступний параметр простого таймера ON/OFF. У цьому випадку таймер ON/OFF має пріоритет перед тижневим таймером. Робота тижневого таймера відновиться після завершення роботи простого таймера ON/OFF.

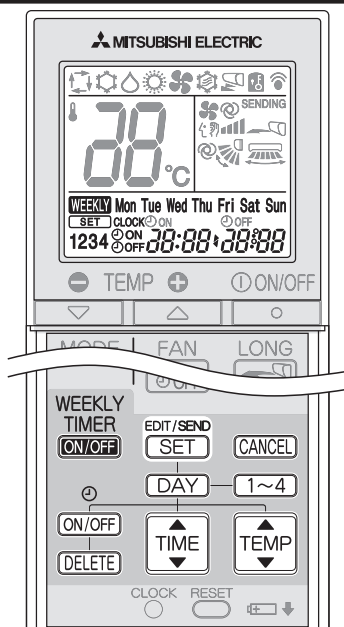

Налаштування тижневого таймера

* Переконайтеся, що поточний час і дата встановлені правильно.

1 Щоб увійти в режим налаштування тижневого таймера, натисніть **EDIT/SEND SET**.

Приклад: **WEEKLY Mon** [SET] 1 --:--:--°C * Блимає [SET].

2 Щоб вибрати день та номер параметра, натисніть **DAY** та **1~4**.

Приклад: Вибрано [Mon Tue ... Sun] та [1].

При натисканні **DAY** буде вибрано день тижня, який треба налаштувати.
 Mon → Tue → Wed → Thu → Fri → Sat → Sun
 Mon Tue Wed Thu Fri Sat Sun

Для вибору номера параметра натискайте **1~4**.
 1 → 2 → 3 → 4

* Можна вибрати всі дні.

3 Щоб встановити вимкнення/ввімкнення, час та температуру, натисніть **ON/OFF**, **TIME** та **TEMP**.

Приклад: Вибрано [ON], [6:00] та [24°C].

Приклад екрану: **WEEKLY Mon Tue Wed Thu Fri Sat Sun** [SET] 1 ON 6:00 24°C

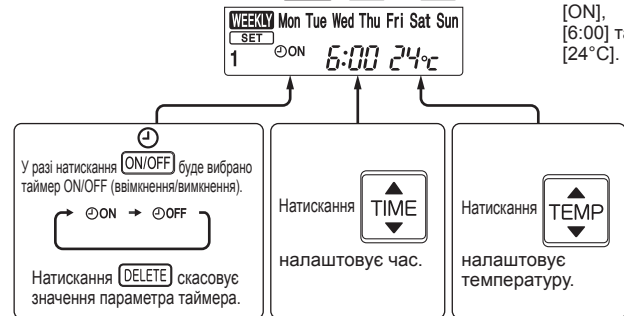

- * Щоб швидко змінити час, натисніть і утримуйте кнопку.
- * Температуру в тижневому таймері можна задати в межах від 16 до 31°C.

Натисніть **DAY** та **1~4**, щоб продовжити налаштування таймера для інших днів та/або номерів.

4 Натисніть **EDIT/SEND SET**, щоб завершити й передати значення параметра тижневого таймера.

Приклад: Mon clock 13:00

* Значок [SET], що блимає, гасне, і відображається поточний час.

Примітка.

- Натисніть **EDIT/SEND SET**, щоб передати значення параметрів тижневого таймера на внутрішній блок. Спрямуйте пульт дистанційного керування на внутрішній блок та утримуйте його протягом 3 с.
- Під час налаштування таймера для більш ніж одного дня тижня або більш ніж одного номера не треба натискати **EDIT/SEND SET** для кожної настройки. Після налаштування всіх параметрів один раз натисніть **EDIT/SEND SET**. Будуть збережені всі значення параметрів тижневого таймера.
- Натисніть **EDIT/SEND SET**, щоб увійти в режим налаштування тижневого таймера, а тоді натисніть і утримуйте **DELETE** упродовж 5 с, щоб стерти всі значення параметрів тижневого таймера. Спрямуйте пульт дистанційного керування на внутрішній блок.

5 Щоб увімкнути тижневий таймер, натисніть **WEEKLY TIMER ON/OFF**. (Спалахує **WEEKLY**.)

* Якщо тижневий таймер увімкнено, світиться той день тижня, для якого настроєно таймер.

Щоб вимкнути тижневий таймер, ще раз натисніть **WEEKLY TIMER ON/OFF**. (**WEEKLY** гасне.)

Примітка. Після вимкнення тижневого таймера збережені значення параметрів не стираються.

Перевірка значень параметрів тижневого таймера

1 Щоб увійти в режим налаштування тижневого таймера, натисніть **EDIT/SEND SET**.

* Блимає [SET].

2 Натисніть **DAY** або **1~4**, щоб переглянути значення параметрів конкретного дня або номера.

Щоб вийти з режиму налаштування тижневого таймера, натисніть **CANCEL**.

Примітка.

Якщо для перегляду значень параметрів вибрано всі дні тижня і додано ще одне значення, відобразиться --:--:--°C.

Чищення

Інструкції

- Перед очищенням вимкніть живлення або перемикач.
- Не торкайтеся руками металевих частин.
- Не використовуйте для чищення бензин, розріджувач, полірувальний порошок або інсектицид.

- Використовуйте виключно розріджені м'які миючі засоби.
- Бережіть деталі й вузли від прямих сонячних променів, тепла або вогню під час сушіння.
- Не використовуйте воду гарячіше за 50°C.

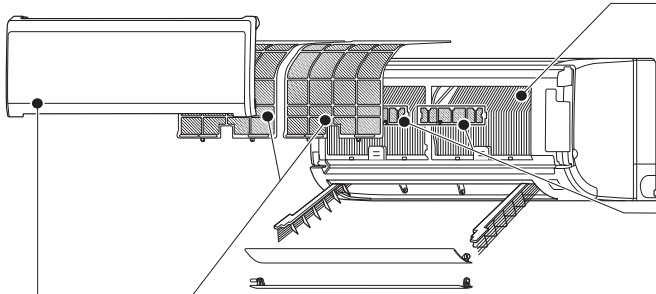

Повітряний фільтр (фільтр Nano platinum)

• Очищайте кожні 2 тижні

- Видаліть бруд пилососом або змийте водою.
- Після промивання ретельно висушіть фільтр у затінку.

Що таке «фільтр Nano platinum»?

Nano platinum – це керамічна частинка, що містить наночастинку платини. Ці частинки містяться в матеріалі фільтра, що надає йому напівпостійних антибактеріальних та дезодоруючих властивостей. За своїми характеристиками частинки Nano platinum перевершують катехін (біофлавоноїд, що міститься в зеленому чаї). У фільтрі Nano platinum цей композит використовується не тільки для поліпшення якості повітря, а й для знищення бактерій і вірусів. Цей повітряний фільтр зберігає свої напівпостійні властивості навіть після промивання водою.

Теплообмінник

- Надягайте рукавички, щоб захистити руки.
- Використовуйте набір QUICK CLEAN KIT (не входить у комплектацію).
Номер деталі за каталогом **MAC-093SS-E**
- Детальну інформацію див. в інструкціях, наведених в QUICK CLEAN KIT.

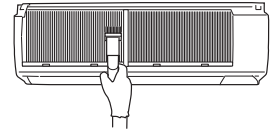

Фільтр очищення повітря (електростатичний протиалергенний фільтр з ензимом, не входить у комплектацію)

Кожні 3 місяці

- Видаліть бруд за допомогою пилососа.
- **Якщо бруд неможливо видалити за допомогою пилососа**
- Перед миттям на деякий час помістіть фільтр разом із його рамою в теплу воду.
- Після промивання як слід висушіть їх у затінку.

Щорозу

- Замініть фільтр очищення повітря новим, щоб забезпечити оптимальну ефективність.
- Номер деталі за каталогом **MAC-2310FT-E**



Важливо

- **Щоб забезпечити оптимальну ефективність та зменшити споживання електроенергії, регулярно очищуйте фільтри.**
- **Забруднені фільтри є причиною утворення конденсату в кондиціонері, що сприяє появі грибків, наприклад плісняви. Тому рекомендується очищати повітряні фільтри кожні 2 тижні.**

Передня панель

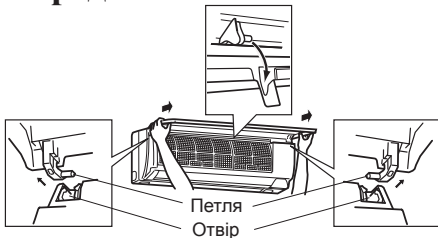

1. Піднімайте передню панель, доки не почуєте клацання.
2. Притримуйте петлі та тягніть, щоб зняти, як показано на ілюстрації зліва.
 - Протирайте м'якою сухою тканиною або промивайте водою.
 - Не залишайте у воді довше ніж на дві години.
 - Як слід висушіть у затінку.
3. Установіть передню панель назад, для цього виконайте процедуру зняття у зворотному порядку. Надійно закрийте передню панель і натисніть у місцях, позначених стрілками.

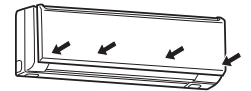

Повітровипускний отвір та вентилятор (перед очищенням переконайтеся, що вентилятор зупинено)

1. Поверніть горизонтальні заслінки донизу. Потім зніміть верхню заслінку, як показано на ① та ②.

- Повторіть ① та ② для заслінки нижче.

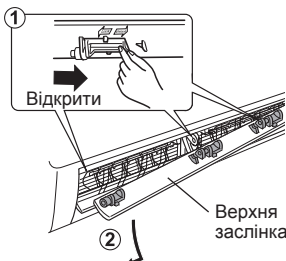

2. Витягніть дві вертикальні заслінки одна за одною.

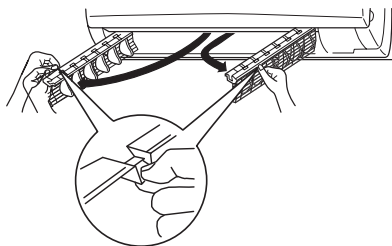

3. Очистіть повітровипускний отвір та вентилятор.

- Протріть м'якою сухою ганчіркою.

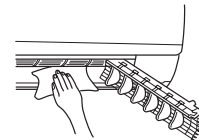

Очистіть вентилятор.

- Використовуйте набір QUICK CLEAN KIT (не входить у комплектацію).
Номер деталі за каталогом **MAC-093SS-E**
- Детальну інформацію див. в інструкціях, наведених в QUICK CLEAN KIT.

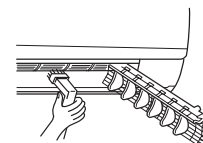

4. Правильно встановіть вертикальні заслінки в початкове положення одна за одною у їхні відповідні напрямні.

- Проштовхуйте заслінки, доки вони не стануть на своє місце.

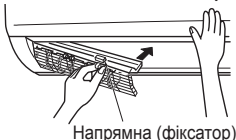

5. Установіть горизонтальні заслінки назад, виконуючи процедуру зняття у зворотному порядку.

- Якщо горизонтальні заслінки встановлено неправильно, після подачі живлення всі світлодіодні лампи блиматимуть.

Примітка.

Не докладайте до вентилятора та решітки вентилятора надмірних зусиль.

Якщо здається, що прилад несправний

Якщо навіть після виконання цих перевірок прилад не поновить нормальну роботу, припиніть його експлуатацію та зверніться до дилера.

Симптом	Пояснення та пункти для перевірки
Внутрішній блок	
Блок не працює.	<ul style="list-style-type: none"> • Чи увімкнено вимикач? • Чи вставлено штепсель шнура живлення в мережеву розетку? • Чи задано таймер увімкнення? С. 6
Всі світлодіодні лампи внутрішнього блоку блимають.	<ul style="list-style-type: none"> • Чи правильно встановлені горизонтальні заслінки? С. 8
Горизонтальна заслінка не рухається.	<ul style="list-style-type: none"> • Чи встановлено горизонтальну й вертикальну заслінки правильно? С. 8 • Чи деформована захисна решітка вентилятора?
Після повторного запуску блок не може працювати впродовж приблизно 3 хвилин.	<ul style="list-style-type: none"> • Це захищає прилад згідно з інструкціями мікропроцесора. Зачекайте.
З повітровипускних отворів внутрішнього приладу виходить легкий туман.	<ul style="list-style-type: none"> • Прохолодне повітря, що надходить із приладу, швидко охолоджує вологу повітря всередині приміщення, і утворюється туман.
Режим гойдання ГОРИЗОНТАЛЬНОЇ ЗАСЛІНКИ призупиняється на деякий час, після чого поновлюється.	<ul style="list-style-type: none"> • Це необхідно для нормального гойдання ГОРИЗОНТАЛЬНОЇ ЗАСЛІНКИ.
Під час роботи змінюється напрямок повітряного потоку. Напрямок горизонтальної заслінки неможливо регулювати за допомогою пульта дистанційного керування.	<ul style="list-style-type: none"> • Якщо в режимах COOL або DRY видування повітря триває 0,5–1 год., напрямок повітряного потоку автоматично встановлюється в горизонтальне положення, щоб запобігти утворенню конденсату та його капання. • Якщо під час нагрівання температура повітряного потоку знизька або виконується розморожування, горизонтальна заслінка автоматично приймає горизонтальне положення.
У режимі обігріву прилад зупиняється приблизно на 10 хвилин.	<ul style="list-style-type: none"> • Зовнішній блок виконує розморожування. Оскільки це триватиме не більше 10 хвилин, зачекайте. (Якщо температура зовнішнього блоку низька, а вологість висока, утворюється іній.)
Після подачі живлення прилад автоматично починає роботу навіть без сигналу від пульта дистанційного керування.	<ul style="list-style-type: none"> • Ці моделі обладнані функцією повторного автозапуску. Якщо вимкнути живлення та не зупинити прилад за допомогою пульта дистанційного керування, то після наступного увімкнення живлення прилад автоматично почне роботу в тому режимі, який був встановлений за допомогою пульта дистанційного керування на момент вимкнення живлення. Див. «Функція автоматичного повторного запуску» С. 4.
У режимі COOL/DRY, коли температура у приміщенні наближається до встановленої, зовнішній блок зупиняється, потім також зупиняється вентилятор внутрішнього блоку. Згодом вентилятор внутрішнього блоку періодично вмикається та вимикається.	<ul style="list-style-type: none"> • За встановленої температури вентилятор внутрішнього блоку зупиняється, щоб зменшити споживання електроенергії. Проте вже через кілька хвилин внутрішній блок починає працювати на малій швидкості протягом декількох секунд із регулярними інтервалами, щоб виміряти точну температуру у приміщенні. • Коли температура у приміщенні підвищується, та починає працювати зовнішній блок, вентилятор внутрішнього блоку починає працювати згідно зі значеннями параметрів пульта дистанційного керування.
Внутрішній блок із плинном часу змінює колір.	<ul style="list-style-type: none"> • Хоча через вплив деяких факторів, наприклад ультрафіолету та температури, пластик жовтіє, це не впливає на функціонування виробу.
Мультисистема	
Один із внутрішніх блоків, що не використовується, нагрівається, при цьому може бути чути звук, схожий на звук потоку води.	<ul style="list-style-type: none"> • Невелика кількість холодоагенту продовжує надходити у внутрішній блок, навіть якщо він у цей момент не працює.
Коли вибрано режим обігріву, функціонування починається не відразу.	<ul style="list-style-type: none"> • Якщо розпочати роботу, коли виконується розморожування зовнішнього блоку, до початку видування теплого повітря може пройти кілька хвилин (максимум 10 хвилин).
Зовнішній блок	
Вентилятор зовнішнього блоку не обертається, хоча компресор працює. Навіть якщо вентилятор починає обертатися, він швидко зупиняється.	<ul style="list-style-type: none"> • Якщо під час охолодження температура зовнішнього блоку низькою, вентилятор працює з перервами, щоб зберегти належну потужність охолодження.
З зовнішнього блоку витікає вода.	<ul style="list-style-type: none"> • Під час охолодження та сушки труби та трубні з'єднання охолоджуються, що призводить до створення конденсату. • Під час нагрівання водний конденсат, що утворився в теплообміннику, капає вниз. • Під час нагрівання виконується розморожування, при цьому лід, що утворився в зовнішньому блоці, тане та капає.
З зовнішнього блоку виходить білий дим.	<ul style="list-style-type: none"> • Під час нагрівання пара, що утворюється в результаті розморожування, має вигляд білого диму.

Симптом	Пояснення та пункти для перевірки
Пульт дистанційного керування	
Дисплей пульта дистанційного керування не вмикається або потьмянів. Внутрішній блок не реагує на сигнал пульта дистанційного керування.	<ul style="list-style-type: none"> • Перевірте, чи не розряджені елементи живлення. С. 3 • Чи дотримано полярність (+, –) елементів живлення? С. 3 • Чи натиснуто якісь кнопки на пультах дистанційного керування інших електричних приладів?
Не охолоджує або не гріє	
Неможливо належним чином охолодити чи прогріти приміщення.	<ul style="list-style-type: none"> • Чи правильно вказано температуру? С. 4 • Чи правильно налаштовано вентилятор? Збільште швидкість вентилятора. С. 5 • Чи чисті фільтри? С. 8 • Чи чисті вентилятор і теплообмінник внутрішнього блоку? С. 8 • Чи не заблоковані повітрязабірний або повітровипускний отвори внутрішнього або зовнішнього блоків чужорідними предметами? • Чи не відкриті вікно або двері?
Неможливо належним чином охолодити приміщення.	<ul style="list-style-type: none"> • Якщо в приміщенні використовується вентилятор або газова плита, навантаження під час охолодження збільшується, в результаті охолодження виявляється недостатнім. • Якщо температура ззовні висока, охолодження може виявитися недостатнім.
Неможливо належним чином прогріти приміщення.	<ul style="list-style-type: none"> • Якщо температура ззовні низька, обігрів може виявитися недостатнім.
При роботі в режимі обігріву повітря видувається не відразу.	<ul style="list-style-type: none"> • Зачекайте, доки прилад підготується до видування теплого повітря.
Потік повітря	
Повітря, що виходить із внутрішнього блоку, має дивний запах.	<ul style="list-style-type: none"> • Чи чисті фільтри? С. 8 • Чи чисті вентилятор і теплообмінник внутрішнього блоку? С. 8 • Прилад може всмоктувати запах стін, килима, меблів, тканин тощо і видувати його разом із повітрям.
Звук	
Чути потріскування.	<ul style="list-style-type: none"> • Потріскування пояснюється розширенням/звуженням передньої панелі та інших деталей приладу внаслідок зміни температури.
Чути «булькотіння».	<ul style="list-style-type: none"> • Цей звук виникає, коли зовнішнє повітря всмоктується з дренажного шланга після вимкнення витяжного пристрою або вентилятора, що викликає викид струменя води з дренажного шланга. Цей звук також чути при сильному вітрі, коли зовнішнє повітря з силою потрапляє в дренажний шланг.
З внутрішнього блоку чути механічний звук.	<ul style="list-style-type: none"> • Цей звук з'являється при вмиканні/вимиканні вентилятора або компресора.
Чути звук потоку води.	<ul style="list-style-type: none"> • Це звук холодоагенту або водяного конденсату, що тече всередині приладу.
Іноді чути шиплячий звук.	<ul style="list-style-type: none"> • Цей звук чути під час зміни потоку холодоагенту всередині приладу.
Таймер	
Тижневий таймер не працює так, як його було налаштовано.	<ul style="list-style-type: none"> • Чи налаштовано таймер увімкнення/вимкнення? С. 6 • Ще раз передайте значення параметрів тижневого таймера на внутрішній блок. Коли відомості будуть успішно отримані, внутрішній блок подасть довгий звуковий сигнал. Якщо відомості не було отримано, пролунають 3 короткі звукові сигнали. Переконайтеся, що відомості отримано успішно. С. 7 • Коли відмовляє та вимикається живлення, показання вбудованого годинника внутрішнього блоку стають хибними. У результаті тижневий таймер може не працювати належним чином. Пульт дистанційного керування повинен знаходитися в місці, де внутрішній блок може сприймати його сигнал. С. 3
Прилад довільно починає/припиняє працювати.	<ul style="list-style-type: none"> • Чи налаштовано тижневий таймер? С. 7

У випадках, описаних нижче, необхідно припинити користуватися кондиціонером і звернутися до дилера.

- Спостерігається витік або капання води з внутрішнього блоку.
- Блимає верхня індикаторна лампочка роботи.
- Часто спрацьовує вимикач.
- Сигнал пульта дистанційного керування не приймається в приміщенні, де працює флуоресцентна лампа типу ВІММ/УВІММ. (інверторна флуоресцентна лампа).
- Робота кондиціонера перешкоджає прийому радіо або ТБ. Можливо, для такого радіо- або ТБ-приймача знадобиться підсилювач.
- Чути незвичайні звуки.

Якщо кондиціонер планується не використовувати тривалий час

- У ручному режимі COOL установіть максимальну температуру та залиште прилад працювати 3 – 4 години. **С. 4**
 - Це дозволить висушити блок зсередини.
 - Волога всередині кондиціонера сприяє розмноженню грибків, наприклад плісняви.
- Щоб припинити роботу, натисніть .
- Вимкніть вимикач та/або від'єднайте від мережевої розетки штепсель шнура живлення.
- Витягніть усі елементи живлення з пульта дистанційного керування.

Під час повторного використання кондиціонера

- Очистьте повітряний фільтр. **С. 8**
- Переконайтеся, що повітрязбірний та повітровпускні отвори внутрішнього та зовнішнього блоків не заблоковано.
- Переконайтеся, що заземлення підключено належним чином.
- Див. «ПІДГОТОВКА ПРИЛАДУ ДО ЕКСПЛУАТАЦІЇ» та виконуйте наведені інструкції. **С. 3**

Місце встановлення і електромонтажні роботи

Місце установки

Намагайтеся не встановлювати кондиціонер у таких місцях.

- У місцях, де багато солі, наприклад на морському узбережжі.
- У місцях, де багато рослин, наприклад поруч із гарячим природним джерелом.
- У місцях, де розбризане масло, або на ділянці з масляним димом (наприклад, у місцях приготування їжі та на фабриках, де пластик може змінити свої властивості або пошкодитися).
- У місцях, де знаходиться обладнання, яке випромінює високі частоти, або обладнання бездротового зв'язку.
- У місцях блокування повітровпускного отвору зовнішнього блока.
- У місцях, де звук роботи або повітря зовнішнього блока не чути до сусіднього будинку.

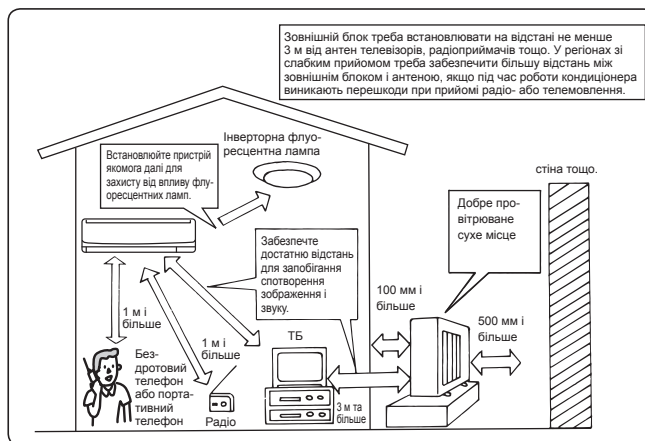

Електромонтажні роботи

- Забезпечте окремий контур для живлення кондиціонера.
- Обов'язково дотримуйтеся допустимої потужності вимикача.

У разі виникнення запитань зверніться до дилера.

ТЕХНІЧНІ ХАРАКТЕРИСТИКИ

Модель	Найменування комплекту		MSZ-GF60VE		MSZ-GF71VE	
	Внутрішній	Зовнішній	MSZ-GF60VE	MUZ-GF60VE	MSZ-GF71VE	MUZ-GF71VE
Функція			Охолодження	Обігрів	Охолодження	Обігрів
Живлення			~ /N, 230 В, 50 Гц			
Потужність		кВт	6,10	6,80	7,10	8,10
На вході		кВт	1,79	1,81	2,13	2,23
Маса	Внутрішній	кг	16			
	Зовнішній	кг	50		53	
Місткість холодоагенту (R410A)		кг	1,55		1,9	
Код IP	Внутрішній		IP 20			
	Зовнішній		IP 24			
Дозволений максимальний робочий тиск	Низький тиск	МПа	1,64			
	Високий тиск	МПа	4,15			
Рівень шуму	Внутрішній (надвисокий/високий/середній/низький/безшумний режим)	дБ(А)	49/45/41/37/29		49/45/41/37/30	
	Зовнішній	дБ(А)	55	55	55	55

Гарантований робочий діапазон

		Внутрішній	Зовнішній
Охолодження	Верхня межа	32°C DB 23°C WB	46°C DB —
	Нижня межа	21°C DB 15°C WB	-10°C DB —
Обігрів	Верхня межа	27°C DB —	24°C DB 18°C WB
	Нижня межа	20°C DB —	-15°C DB -16°C WB

DB : сухий термометр
WB : вологий термометр

Примітка.

Номинальні умови експлуатації
Охолодження — Внутрішній блок: 27°C DB, 19°C WB
Зовнішній блок: 35°C DB
Обігрів — Внутрішній блок: 20°C DB
Зовнішній блок: 7°C DB, 6°C WB

EC DECLARATION OF CONFORMITY
EG-KONFORMITÄTSEKTLÄRUNG
DÉCLARATION DE CONFORMITÉ CE
EG-KONFORMITEITVERKLARING

DECLARACIÓN DE CONFORMIDAD CE
DICHIARAZIONE DI CONFORMITÀ CE
ΔΗΛΩΣΗ ΠΙΣΤΟΤΗΤΑΣ ΕΚ
DECLARAÇÃO DE CONFORMIDADE CE

EU-OVERENSSTEMMELSEERKLÆRING
EG-DEKLARATION OM ÖVERENSSTÄMMELSE
EC UYGUNLUK BEYANI
ДЕКЛАРАЦИЯ СООТВЕТСТВИЯ НОРМАМ ЕС

CE-ERKLÆRING OM SAMSVAR
EY-VAATIMUSTENMUKAISUUSVA-
KUUTUS

MITSUBISHI ELECTRIC CONSUMER PRODUCTS (THAILAND) CO., LTD
AMATA NAKORN INDUSTRIAL ESTATE 700/406 MOO 7, TAMBON DON HUA ROH, AMPHUR MUANG, CHONBURI 20000, THAILAND

hereby declares under its sole responsibility that the air conditioners and heat pumps described below for use in residential, commercial and light-industrial environments:
erklärt hiermit auf seine alleinige Verantwortung, dass die Klimaanlage und Wärmepumpen für das häusliche, kommerzielle und leicht-industrielle Umfeld wie unten beschrieben:
déclare par la présente et sous sa propre responsabilité que les climatiseurs et les pompes à chaleur décrits ci-dessous, destinés à un usage dans des environnements résidentiels, commerciaux et d'industrie légère :
verklaart hierbij onder eigen verantwoordelijkheid dat de voor residentiële, commerciële en licht-industriële omgevingen bestemde airconditioners en warmtepompen zoals onderstaand beschreven:
por la presente declara bajo su única responsabilidad que los acondicionadores de aire y bombas de calor descritas a continuación para su uso en entornos residenciales, comerciales y de industria ligera:
conferma con la presente, sotto la sua esclusiva responsabilità, che i condizionatori d'aria e le pompe di calore descritti di seguito e destinati all'utilizzo in ambienti residenziali, commerciali e semi-industriali:
με το παρόν πιστοποιεί με αποκλειστική της ευθύνη ότι οι τα κλιματιστικά και οι αντλίες θέρμανσης που περιγράφονται παρακάτω για χρήση σε οικιακό, επαγγελματικό και ελαφριάς βιομηχανίας περιβάλλοντα:
através da presente declara sob sua única responsabilidade que os aparelhos de ar condicionado e bombas de calor abaixo descritos para uso residencial, comercial e de indústria ligeira:
erklærer hermed under eneansvar, at de herunder beskrevne airconditionanlæg og varmepumper til brug i privat boligbyggeri, erhvervsområder og inden for let industri:
intygar härmed att luftkonditioneringarna och värmepumparna som beskrivs nedan för användning i bostäder, kommersiella miljöer och lätta industriella miljöer:
ev, ticaret ve hafif sanayi ortamlarında kullanım amaçlı üretilen ve aşağıda açıklanan klima ve ısıtma pompalarıyla ilgili aşağıdaki hususları yalnızca kendi sorumluluğunda beyan eder:
настоящим заявляет и берет на себя исключительную ответственность за то, что кондиционеры и тепловые насосы, описанные ниже и предназначенные для эксплуатации в жилых помещениях, торговых залах и на предприятиях легкой промышленности:
erklærer et fullstendig ansvar for undernevnte klimaanlegg og varmepumper ved bruk i boliger, samt kommersielle og lettindustrielle miljøer:
vakuuttaa täten yksinomaisella vastuullaan, että jäljempänä kuvutat asuinrakennuksiin, pienteollisuuskäyttöön ja kaupalliseen käyttöön tarkoitettut ilmastointilaitteet ja lämpöpumput:

MITSUBISHI ELECTRIC, MSZ-GF60VE/MUZ-GF60VE, MSZ-GF71VE/MUZ-GF71VE

Note: Its serial number is on the nameplate of the product.
Hinweis: Die Seriennummer befindet sich auf dem Kennschild des Produkts.
Remarque : Le numéro de série de l'appareil se trouve sur la plaque du produit.
Opmerking: het serienummer staat op het naamplaatje van het product.
Nota: El número de serie se encuentra en la placa que contiene el nombre del producto.
Nota: il numero di serie si trova sulla targhetta del prodotto.
Σημείωση: Ο σειριακός του αριθμός βρίσκεται στην πινακίδα ονόματος του προϊόντος.

Nota: o número de série encontra-se na placa que contém o nome do produto.
Bemærk: Serienummeret står på produktets fabriksskilt.
Obs: Serienumret finns på produktens namnplåt.
Not: Seri numarasi ürünün isim plakasında yer alır.
Примечание: серийный номер указан на паспортной табличке изделия.
Merk: Serienummeret befinner seg på navneplaten til produktet.
Huomautus: Sarjanumero on merkitty laitteen arvokilpeen.

Directives
Richtlijnen
Directives
Richtlijnen
Directivas
Directive
Οδηγίες

Directivas
Direktiver
Direktiv
Direktifler
Директивы
Direktiver
Direktiivit

2006/95/EC: Low Voltage Directive
2006/42/EC: Machinery Directive
2004/108/EC: Electromagnetic Compatibility Directive
2009/125/EC: Energy-related Products Directive and Regulation (EU) No 206/2012

Our authorized representative in EU, who is authorized to compile the technical file, is as follows.
Unser autorisierter Vertreter in der EU, der ermächtigt ist die technischen Daten zu kompilieren, ist wie folgt.
Notre représentant agréé dans L'UE, qui est autorisé à compiler le fichier technique, est le suivant.
Onze geautoriseerde vertegenwoordiger in de EU, die gemachtigd is het technische bestand te compileren, is als volgt.
Nuestro representante autorizado en la UE, que está autorizado para compilar el archivo técnico, es el siguiente.
Il nostro rivenditore autorizzato nell'UE, responsabile della stesura della scheda tecnica, è il seguente.
Ο εξουσιοδοτημένος αντιπρόσωπός μας στην ΕΕ, ο οποίος είναι εξουσιοδοτημένος να συντάξει τον τεχνικό φάκελο, είναι ο εξής.

O nosso representante autorizado na UE, que está autorizado para compilar o ficheiro técnico, é o seguinte:
Vores autoriserede repræsentant i EU, som er autoriseret til udarbejdelse af den tekniske fil, er følgende.
Vår EG-representant som är auktoriserad att sammanställa den tekniska filen är följande.
Avrupa Birliği'nde bulunan ve teknik dosyayı düzenleme yetkisine sahip yetkili temsilcimiz aşağıda belirtilmiştir:
Наш авторизованный представитель в ЕС, уполномоченный на составление технического файла, указан ниже.
Vår autoriserede EU-representant, som har autorisasjon til å utarbeide denne tekniske filen, er som følger.
Valtuutettu EU-edustaja, joka on valtuutettu laatimaan teknisen eritelmän, on mainittu alla.

MITSUBISHI ELECTRIC EUROPE, B.V.
HARMAN HOUSE, 1 GEORGE STREET, UXBRIDGE, MIDDLESEX UB8 1QQ, U.K.
Yoji SAITO
Product Marketing Director

Issued:
THAILAND

1 December, 2012

Tomoyuki MIWA
Manager, Quality Assurance Department

MITSUBISHI ELECTRIC CORPORATION

HEAD OFFICE: TOKYO BLDG., 2-7-3, MARUNOUCHI, CHIYODA-KU, TOKYO 100-8310, JAPAN
ООО «Мицубиси Электрик (РУС)»: Россия, 115054, Москва, Космодамианская наб., д. 52, стр. 1
Контактный номер телефона: +7-495-721-20-70