

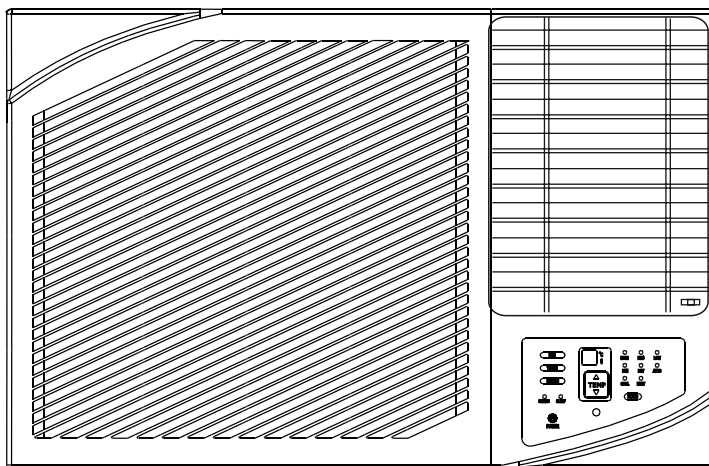

ОКОННЫЙ КОНДИЦИОНЕР

Инструкция по эксплуатации



- Перед установкой кондиционера необходимо получить согласие службы - поставщика электроэнергии.
- Чтобы Ваш кондиционер работал эффективно и без неполадок, внимательно прочитайте эту инструкцию и выполняйте указанные в ней правила безопасности и эксплуатации.
- Сохраните инструкцию на будущее.

СОДЕРЖАНИЕ

Правила безопасности	5
Компоненты оконного кондиционера	6
Использование кондиционера	7
Монтаж оконного кондиционера	13
Устранение неполадок	16
Технические характеристики	17

ПРОЧИТАЙТЕ ЭТУ ИНСТРУКЦИЮ

Перед началом использования оконного кондиционера обязательно прочитайте правила его эксплуатации и всегда выполняйте их. В инструкции Вы найдете множество полезных советов по использованию и техническому обслуживанию Вашего кондиционера. Выполнение рекомендаций поможет Вам сэкономить много времени и денег при эксплуатации кондиционера и избежать неисправностей кондиционера и других негативных последствий.



ВНИМАНИЕ!

- Ремонт и обслуживание кондиционера поручайте квалифицированным специалистам авторизованного сервисного центра.
- Монтировать кондиционер должны квалифицированные монтажники.
- Дети не должны пользоваться кондиционером без присмотра взрослых, следите, чтобы дети не играли с кондиционером.
- Провод кондиционера разрешается заменять только специалистам сервисного центра.
- При монтаже кондиционера нужно соблюдать все действующие для электрооборудования стандарты и правила.

Чтобы пользователь кондиционера или другие люди не получили травмы, а кондиционер и другое имущество не было повреждено, необходимо строго соблюдать перечисленные ниже правила безопасной эксплуатации кондиционера.

Правила классифицируются по тому, насколько опасно их несоблюдение:

 **ОПАСНОСТЬ!** - Несоблюдение может привести к смерти или опасным травмам.

 **ВНИМАНИЕ!** - Несоблюдение может привести к травмам, повреждению кондиционера или другого имущества.



ОПАСНОСТЬ!

- **Правильно включите штепсель в розетку.** Иначе возможен пожар или электрошок из-за перегрева штепселя и провода.
- **Не включайте кондиционер, вставляя штепсель в розетку.** Иначе возможен пожар или электрошок из-за перегрева штепселя.
Не используйте поврежденный или неподходящий провод. Иначе возможен пожар или электрошок. Поврежденный провод должен заменить специалист сервис-центра.
- **Не удлиняйте провод и не включайте в одну розетку с кондиционером другие приборы.** Иначе возможен пожар или электрошок из-за перегрева.
- **Не касайтесь кондиционера мокрыми руками и не пользуйтесь во влажном помещении.** Иначе возможен электрошок.
- **Обязательно заземлите прибор.** Плохое заземление может привести к электрошоку.
- **Не используйте неисправную розетку.** Иначе возможен пожар или электрошок.
- **Не храните огнестрельное оружие рядом с кондиционером.** Иначе возможен пожар.
- **Не располагайте рядом с прибором горючие и взрывчатые вещества.** Иначе возможен пожар или взрыв.
- **Вода не должна попадать внутрь электрического отсека.** Иначе возможен электрошок или поломка кондиционера.
- **Не открывайте панели кондиционера, когда он включен.** Это может привести к электрошоку.
- **Не располагайте рядом с проводом нагревательные приборы.** Иначе возможен пожар или электрошок из-за перегрева.
- **Не разбирайте и не ремонтируйте кондиционер сами.** Иначе возможен электрошок или поломка кондиционера.
- **Не направляйте выходящий поток воздуха на людей.** Выходящий из кондиционера холодный воздух, направленный прямо на человека, вреден для здоровья.
- **Используйте предохранители и провода достаточного сечения.** Неправильное электроподключение приведет к пожару или электрошоку.
- **Если кондиционер создает необычные звуки, запахи или дым, сразу выключите его.** Иначе возможен пожар или электрошок.
- **Если произошла утечка газа, хорошо проветрите помещение перед включением кондиционера.** Иначе возможен пожар или взрыв газа.



ВНИМАНИЕ!

- **Вынимая фильтр, не касайтесь металлических частей прибора.** Иначе Вы можете получить травму.
- **Перед очисткой кондиционера выключите его из розетки.** Не очищайте кондиционер, когда электропитание включено, иначе возможен пожар или электрошок, и Вы можете получить травму.
- **Выключите кондиционер и закройте окна во время грозы или урагана.** Если окна открыты, то помещение и находящиеся в нем предметы промокнут.
- **Не размещайте предметы возле отверстий для входа и выхода воздуха.** Иначе может возникнуть неисправность кондиционера и Вы можете получить травму.
- **Не очищайте кондиционер химически активными веществами – только протирайте мягкой тканью.** Очистители могут изменить цвет корпуса кондиционера или поцарапать его.
- **Не мойте кондиционер водой.** Вода, попав в электрические компоненты, нарушит изоляцию и вызовет электрошок.
- **Не направляйте выходящий воздух на животных и растения.** Поток холодного воздуха может повредить животным и растениям.
- **Вынимайте провод из розетки, держась за вилку, а не тяните за провод.** Иначе возможен электрошок или повреждение провода.
- **Регулярно проверяйте, не нарушилось ли крепление кондиционера.** Если крепления повреждены, кондиционер может упасть, травмировать людей и повредиться сам.
- **Не ставьте на провод кондиционера тяжелые предметы и не сжимайте провод.** Иначе возможен пожар или электрошок из-за нарушения изоляции электропровода.
- **Проветривайте помещение, если работает кухонная плита.** Иначе возникнет недостаток кислорода в воздухе.
- **Не используйте кондиционер для специальных целей.** Кондиционер не предназначен, чтобы создавать условия для точного оборудования, произведений искусства и т.п. Это может повредить их качеству.
- **Если Вы долго не будете использовать кондиционер, выключите его электропитание.** Иначе может возникнуть пожар или неисправность кондиционера.
- **Всегда аккуратно устанавливайте фильтр, очищайте его каждые 2 недели.** Работа без воздушного фильтра приведет к неисправности кондиционера.
- **Не пейте воду (конденсат), которая выделяется из кондиционера.** Эта вода грязная, не предназначена для использования и повредит Вашему здоровью.
- **Будьте осторожны при снятии упаковки и монтаже кондиционера.** Его острые углы могут стать причиной травм.
- **Если внутрь кондиционера попала вода, выключите его и выньте штепсель из розетки.** Обратитесь в сервисный центр.

ПРАВИЛА БЕЗОПАСНОСТИ

Перед началом использования кондиционера

1. Поручайте монтаж кондиционера квалифицированным монтажникам.
2. Правильно подключите кондиционер к электросети.
3. Не используйте поврежденный или нестандартный силовой кабель.
4. Не включайте в ту розетку, в которую включен кондиционер, другие электроприборы - это приведет к перегрузке электросети.
5. Не подключайте кондиционер через удлинитель.
6. Не включайте кондиционер, вставляя штепсель в розетку, и не выключайте его, вынимая штепсель из розетки. Пользуйтесь кнопками пульта.

Во время использования

1. Если поток воздуха, выходящий из кондиционера, длительное время направлен на человека, это может повредить его здоровью. Не направляйте поток воздуха непосредственно на людей, животных и растения.
2. Если одновременно с кондиционером работает кухонная плита или другие нагреватели, регулярно проветривайте помещение, иначе в воздухе помещения будет недостаточно кислорода.
3. Не используйте кондиционер в целях, для которых он не предназначен (поддержание условий для произведений искусства, точных приборов, растений и животных, хранения продуктов питания и т.д.). Это может повредить их качеству.

Очистка и обслуживание

1. Вынимая фильтр, не касайтесь металлических частей прибора, Иначе Вы можете получить травму.
2. Не мойте внутренние части кондиционера водой. Вода, попав в электрические компоненты, нарушит изоляцию и вызовет электрошок.
3. Перед очисткой кондиционера выключите его и выньте штепсель из розетки.

Ремонт и сервисное обслуживание

Поручайте ремонт и сервисное обслуживание кондиционеров специалистам авторизованного сервисного центра.

Допустимая температура

1. Режим охлаждения:
 - температура в помещении 21 - 32°C,
 - температура на улице 21 - 43°C.
2. Режим обогрева:
 - температура в помещении 0 - 27°C,
 - температура на улице -5 - 24°C.



ВНИМАНИЕ!

Если температура выходит за пределы допустимого диапазона, то производительность кондиционера может снизиться.

КОМПОНЕНТЫ ОКОННОГО КОНДИЦИОНЕРА

1. Передняя панель
2. Воздушный фильтр
3. Каркас
4. Корпус
5. Воздухозаборная решетка (вне помещения)
6. Решетка для выхода воздуха
7. Панель управления
8. Провод питания со штепселем
9. Пульт дистанционного управления.

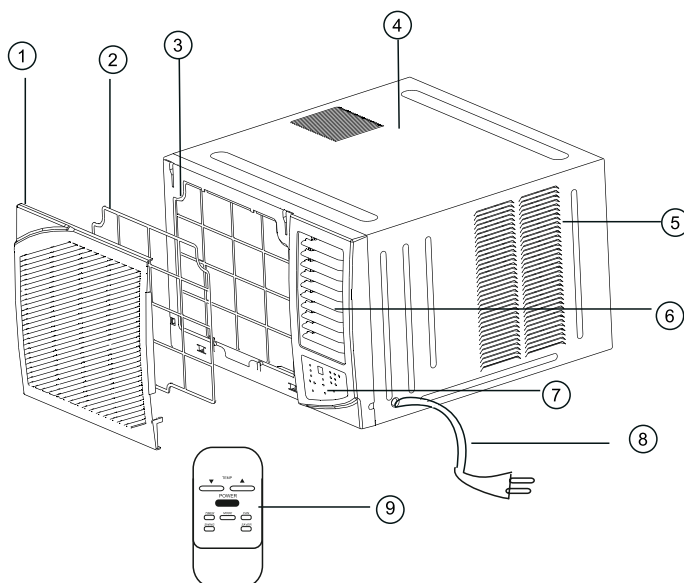

1. Чтобы провода питания было легко различить, они имеют разные цвета.
2. Чтобы использование кондиционера было безопасным, он заземляется через штепсель. Включать штепсель нужно в подходящую розетку с заземляющим контактом. Если нужно заменить штепсель, поручайте эту работу только квалифицированным специалистам сервисного центра.
3. Убедитесь, что кондиционер правильно заземлен. Розетка, к которой подключен кондиционер, должна иметь ненарушенный заземляющий провод достаточного сечения.
4. Кондиционер должен быть подключен к отдельной фазе (пакетнику), параметры плавкого предохранителя должны совпадать с необходимыми для кондиционера.

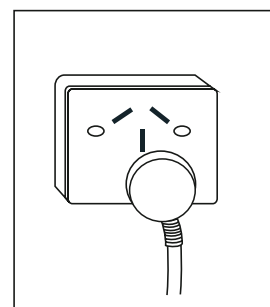
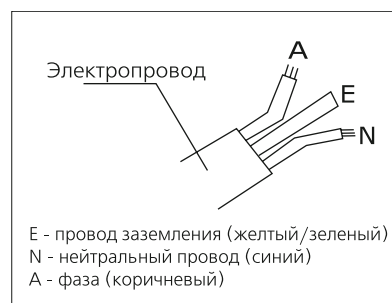

ИСПОЛЬЗОВАНИЕ КОНДИЦИОНЕРА

Панель управления

Электронная панель управления кондиционера выглядит следующим образом:

Кондиционеры с тепловым насосом:

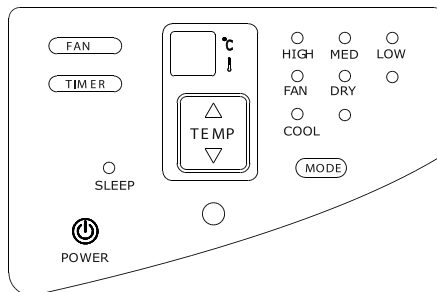
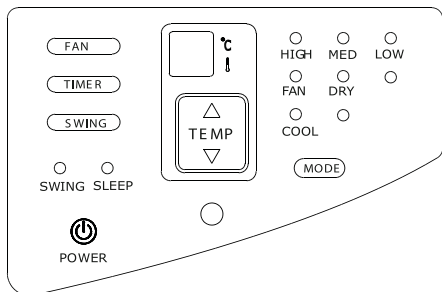

Кондиционеры, работающие только на охлаждение:

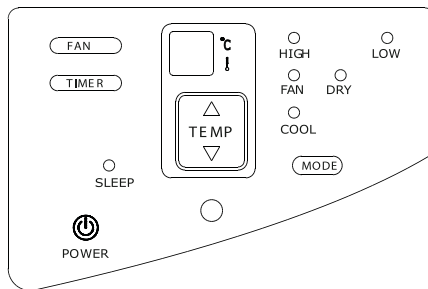
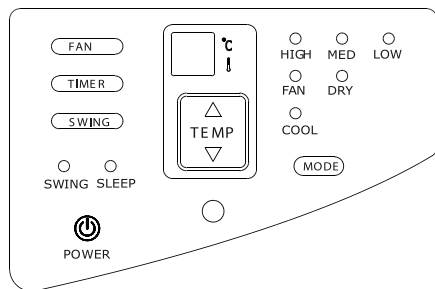

Приток свежего воздуха

Ручка - регулятор притока свежего воздуха находится под панелью управления кондиционера. Способ регулировки зависит от модели кондиционера (см. рисунки). Чтобы охладить воздух наиболее эффективно, **ЗАКРОЙТЕ** отверстие притока свежего воздуха. Тогда в комнате будет циркулировать охлажденный воздух. Чтобы проветрить помещение, **ОТКРОЙТЕ** отверстие притока свежего воздуха.

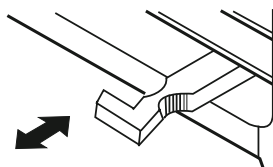

ЗАКРЫТО

ОТКРЫТО

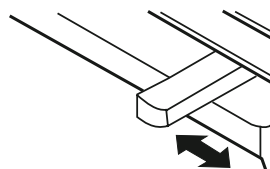

ЗАКРЫТО

ОТКРЫТО

Кнопки и индикаторы панели управления

Кнопка POWER (вкл./выкл.)

С помощью этой кнопки Вы можете включить или выключить кондиционер (кнопка таймера TIMER позволяет запрограммировать включение или выключение кондиционера в заданное время).

Кнопка MODE (режим работы)

С помощью этой кнопки Вы можете выбрать один из режимов работы кондиционера. У кондиционеров с тепловым насосом имеются режимы обогрева (HEAT), охлаждения (COOL), вентиляции (FAN), осушения (DRY) и автоматический (AUTO). У кондиционеров без теплового насоса есть режимы охлаждения (COOL), вентиляции (FAN), осушения (DRY) и автоматический (AUTO). После выбора режима включится соответствующий ему зеленый световой индикатор рядом с кнопкой MODE. В режимах осушения и автоматическом Вы не можете выбирать скорость вентилятора, в режиме осушения автоматически устанавливается низкая скорость вентилятора, а в автоматическом режиме - средняя скорость.

Кнопка повышения температуры ▲

Кнопка служит для повышения заданной температуры. Каждое нажатие кнопки повышает заданную температуру на 1°C (максимум 31°C).

Кнопка понижения температуры ▼

Кнопка служит для понижения заданной температуры. Каждое нажатие кнопки понижает заданную температуру на 1°C (минимум 16°C).

Кнопка FAN (скорость вентилятора)

Кнопка позволяет выбрать скорость вращения вентилятора: низкую (LOW), среднюю (MED) или высокую (HIGH). После выбора скорости включится соответствующий ей зеленый световой индикатор рядом с кнопкой FAN.

Кнопка SWING (поворот жалюзи)

При нажатии этой кнопки начинается автоматическое качание воздухо-распределительных жалюзи кондиционера (только у кондиционеров от 9000 BTU/час) и включается зеленый световой индикатор рядом с кнопкой SWING. Вертикальные жалюзи покачиваются, равномерно распределяя охлажденный или нагретый воздух. Чтобы выключить качание жалюзи, нажмите кнопку SWING еще раз, и световой индикатор кнопки SWING погаснет. Нажатие кнопки SWING в течение 2 секунд включает режим сна (SLEEP), в котором кондиционер работает с комфортным пониженным уровнем шума, при этом включится зеленый световой индикатор SLEEP.

Кнопка TIMER (таймер)

Кнопка позволяет запрограммировать автоматическое включение или выключение кондиционера по таймеру (через заданное время). Каждое нажатие кнопки увеличивает время до срабатывания таймера на 1 час (в диапазоне от 0 до 12 часов).

Режим осушения (DRY)

В режиме осушения кондиционер снижает влажность воздуха в помещении.

Режим охлаждения (COOL)

В режиме охлаждения Вы можете задать желаемую температуру в помещении в диапазоне 16-31°C. Охлаждение начнется автоматически, если температура на 1°C и более выше заданной. Когда температура станет на 1°C ниже заданной, то охлаждение прекратится и вентилятор кондиционера выключится.

Режим обогрева (HEAT) (только кондиционеры с обогревом)

В режиме обогрева Вы можете задать желаемую температуру в помещении в диапазоне 16-31°C, и выбрать скорость вентилятора. По умолчанию для режима обогрева задана температура 24°C.

Внимание:

1. После изменения заданной температуры вентилятор в течение 3 минут работает на низкой скорости, и лишь затем включается обогрев. Это позволяет защитить компрессор кондиционера.
2. Двигатель вентилятора выключается через некоторое время (30 секунд) после выключения обогрева.
3. Если температура конденсатора ниже 35°C, вентилятор работает на низкой скорости, независимо от заданной Вами с панели управления скорости. Если температура конденсатора выше 38°C, вентилятор работает на выбранной скорости.
4. Если компрессор выключается из-за неисправности, то вентилятор тоже сразу выключается.

Автоматический режим (AUTO)

В автоматическом режиме вентилятор вращается со средней скоростью, а функция кондиционера - вентиляция, охлаждение или обогрев - выбирается автоматически, в зависимости от разности реальной температуры в помещении и заданной температуры. Если температура на 2°C и более выше заданной, то кондиционер работает на охлаждение, а если на 2°C и более ниже заданной, то кондиционер работает на обогрев. Если же температура в помещении отличается от заданной не более чем на 2°C, то кондиционер просто обеспечивает циркуляцию воздуха в помещении.

Внимание:

Если кондиционер работает в автоматическом режиме, и Вы включите режим сна (SLEEP), то вентилятор сразу же автоматически переключится на низкую скорость.

Режим сна (SLEEP)

Нажмите кнопку SWING (имеется только у кондиционеров мощностью от 9000BTU/час) и удерживайте ее в течение 2 секунд или нажмите кнопку SLEEP на пульте ДУ. Вы включите режим сна (SLEEP). Повторное нажатие выключит режим сна. Если кондиционер работает на охлаждение, то в режиме сна заданная температура повысится на 1°C через 1 час, а затем еще на 1°C через 2 часа. После этого температура будет поддерживаться постоянной, а вентилятор будет работать на низкой скорости. Если кондиционер работает на обогрев, то в режиме сна заданная температура понизится на 1°C через 1 час, а затем еще на 1°C через 2 часа. После этого температура будет поддерживаться постоянной, а вентилятор будет работать на низкой скорости. В режиме SLEEP кондиционер работает с комфортным для сна пониженным уровнем шума.

Внимание:

Если включен режим AUTO, то в режиме сна температура не изменяется со временем.

Дисплей – индикатор неисправностей

Er - неисправность внутрикомнатного датчика температуры.

En - неисправность датчика температуры испарителя.

Ео - неисправность датчика температуры внешнего конденсатора.

Внимание: если возникла одна из этих неисправностей, нужно выключить кондиционер и проверить, нет ли препятствий воздушному потоку. Затем вновь включите кондиционер. Если неполадка сохраняется, выключите кондиционер, выньте его штепсель из розетки и обратитесь в сервисный центр для ремонта кондиционера.

Ed - защита от замерзания теплообменника
(выключите кондиционер и вновь включите его).

Пульт ДУ

Беспроводный пульт дистанционного управления позволяет Вам управлять всеми функциями кондиционера, не покидая любимого кресла.

Ниже приведены полезные сведения об использовании пульта ДУ и его кнопках.

▲▼ TEMP:

Служат для понижения и повышения температуры

POWER (выключатель):

Позволяет включить или выключить кондиционер

MODE (режим):

Служит для выбора режима работы кондиционера: автоматического (если есть), обогрева (если есть), охлаждения, вентиляции и осушения.

TIMER (таймер):

Позволяет запрограммировать автоматическое включение или выключение кондиционера по таймеру (через заданное время). Каждое нажатие кнопки увеличивает время до срабатывания таймера на 1 час (в диапазоне от 0 до 12 часов).

SLEEP (сон):

Позволяет включить режим сна (пониженный шум)

SWING (поворот жалюзи):

Включает автоматическое качание вертикальных воздухораспределительных жалюзи кондиционера

FAN (скорость вентилятора):

Служит для выбора скорости вентилятора: высокой, средней или низкой.

Элементы питания (батарейки)

Для пульта ДУ нужны 2 батарейки AAA (1,5 В).

Заменяйте батарейки, если:

- 1) при нажатии кнопок пульта ДУ кондиционер не издает звуковой сигнал приема.
- 2) кондиционер не реагирует на команды, подаваемые с пульта.

Замена батареек:

- 1) Сдвиньте вниз крышку отсека, расположенного сзади пульта.
- 2) Вставьте в отсек 2 батарейки AAA, соблюдая полярность (положение + и -).
- 3) Установите на место крышку отсека.
- 4) Если Вы долго не будете использовать пульт (несколько недель), выньте из него батарейки.

Использование пульта ДУ

Беспроводный пульт дистанционного управления позволяет управлять кондиционером с расстояния до 7 метров. Предметы, расположенные между пультом и приемником на корпусе кондиционера, мешают прохождению инфракрасных сигналов пульта. При каждом нажатии кнопки на пульте ДУ раздается звук, подтверждающий, что команда (сигнал) принята кондиционером. На дисплее на время появляется обозначение выбранной функции, а на панели управления включается соответствующий ей зеленый световой индикатор.

Внимание: через 10 секунд на дисплее появляется температура в помещении.

Включение и выключение кондиционера:

Чтобы включить или выключить кондиционер, направьте пульт на приемник кондиционера и нажмите кнопку POWER.

Изменение режима работы кондиционера:

Нажмите кнопку MODE и выберите режим. У кондиционеров с обогревом имеются режимы обогрева (HEAT), охлаждения (COOL), вентиляции (FAN), осушения (DRY) и автоматический (AUTO).

У кондиционеров без обогрева есть режимы охлаждения (COOL), вентиляции (FAN), осушения (DRY) и автоматический (AUTO).

Установка температуры в режимах охлаждения/обогрева/автоматическом:

Установите желаемую температуру в помещении кнопками TEMP ▲ и ▼.

Заданная температура временно появится на дисплее. Вы можете задать температуру в диапазоне от 16 до 31°C.

Выбор скорости вентилятора:

Нажмите кнопку FAN и выберите желаемую скорость вращения вентилятора: низкую (LOW), среднюю (MED) или высокую (HIGH).

Качение воздухораспределительных жалюзи кондиционера

Нажмите кнопку SWING. Вертикальные жалюзи кондиционера начнут покачиваться, равномерно распределяя охлажденный или нагретый воздух. Чтобы выключить качание жалюзи, нажмите кнопку SWING еще раз.

Включение и выключение кондиционера по таймеру:

Нажмите кнопку TIMER. Вы можете запрограммировать автоматическое включение или выключение кондиционера по таймеру (через заданное время). Каждое нажатие кнопки увеличивает время до срабатывания таймера на 1 час (в диапазоне от 0 до 12 часов).

Режим сна:

Нажатие кнопки SWING в течение 2 секунд включает режим сна (SLEEP). Если кондиционер работает на охлаждение, то в режиме сна заданная температура повысится на 1°C через 1 час, а затем еще на 1°C через 2 часа. После этого температура будет поддерживаться постоянной, а вентилятор будет работать на низкой скорости. Если кондиционер работает на обогрев, то в режиме сна заданная температура понизится на 1°C через 1 час, а затем еще на 1°C через 2 часа. После этого температура будет поддерживаться постоянной, а вентилятор будет работать на низкой скорости. В режиме SLEEP кондиционер работает с комфортным для сна пониженным уровнем шума.



ВНИМАНИЕ!

Не включайте кондиционер без воздушного фильтра, иначе пыль, проникающая внутрь кондиционера, вызовет его неисправность.

Вертикальная регулировка воздушного потока

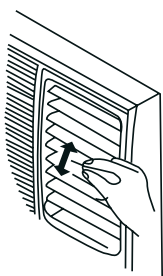

Положение горизонтальных направляющих нужно изменять, когда кондиционер включен. Чтобы направить поток воздуха вверх или вниз, поверните одну из горизонтальных направляющих (см. рисунок). Если Вы направляете воздушный поток вверх или вниз, то верхняя или нижняя направляющие всегда должны оставаться горизонтальными.

Это предотвратит капание конденсата с передней панели кондиционера.

Очистка воздушного фильтра

Если фильтр кондиционера загрязнен, то воздух хуже проходит сквозь него и эффективность работы кондиционера снижается. Очищайте воздушный фильтр не реже 1 раза в 2 недели. Если на дисплее появился сигнал «E1», выключите кондиционер, выньте его штепсель из розетки и очистите фильтр.

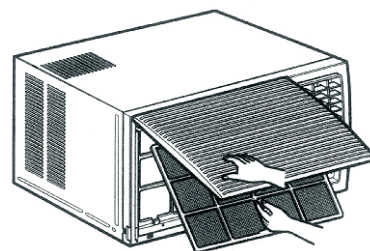

1. Для удобства обслуживания решетку кондиционера можно открыть сверху или снизу.
2. Откройте воздухозаборную панель, потянув за ее верх или низ (в зависимости от способа ее крепления).
3. Вытяните фильтр в том же направлении, в котором открывается панель.
4. Промойте фильтр теплой водой с мылом. Чтобы фильтр не деформировался, температура воды не должна превышать 40°C.
5. Промойте фильтр чистой водой и стряхните с него воду. Полностью высушите фильтр перед установкой (не под прямыми солнечными лучами, чтобы он не деформировался).

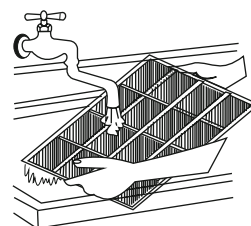

Удаление конденсата

Конденсирующуюся в кондиционере воду можно удалять двумя способами. Вы можете выбрать более удобный способ дренажа.

Кондиционеры без обогрева

У кондиционеров без режима обогрева конденсат можно удалять через заднюю панель (подключение описано ниже) или не удалять. уплотнитель резиновая пробка патрубок

1. Наложите уплотнитель на дренажный патрубок (входит в комплект).
2. Выньте резиновую пробку из отверстия в задней панели кондиционера.
3. Закрепите дренажный патрубок на дренажном отверстии и поверните на 90°, чтобы закрепить его.
4. Подключите к дренажному патрубку шланг для слива воды.

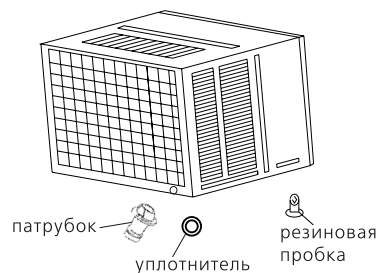

Кондиционеры с обогревом

У кондиционеров с режимом обогрева конденсат удаляется через нижнюю панель. Подключение описано ниже:

1. Выньте из упаковки поддон для сбора конденсата и винты (входят в комплект).
2. Установите поддон в нижней части кондиционера и закрепите его винтами.
3. Подключите шланг к боковому отверстию поддона для сбора конденсата (шланг необходимой длины и диаметра приобретается отдельно).

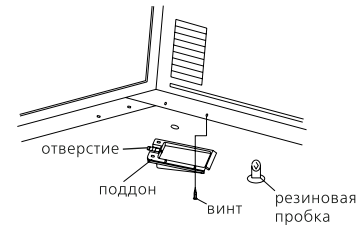

МОНТАЖ КОНДИЦИОНЕРА

Выбор места установки

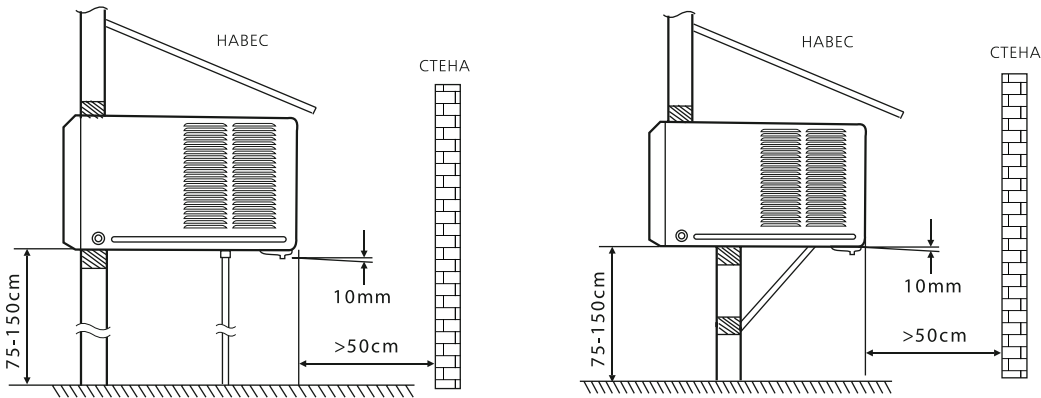

1. Убедитесь, что кондиционер правильно смонтирован и надежно закреплен. Это позволит избежать вибрации и повышенного шума.
2. Прямой солнечный свет не должен попадать на кондиционер. Если кондиционер устанавливается на солнечной стороне здания, установите над ним защищающий от солнца навес.
3. На расстоянии менее 50 см сзади от кондиционера не должно быть стен и других ограждений, мешающих отводу тепла от конденсатора кондиционера. При затрудненной циркуляции воздуха производительность кондиционера сильно снижается.
4. Устанавливайте кондиционер с небольшим наклоном наружу (около 10 мм), чтобы конденсирующаяся вода не капала в помещение.
5. Расстояние от низа кондиционера до пола должно составлять 75 - 150 см.
6. Кондиционер должен быть подключен к отдельной фазе (пакетнику). Провод желтого/зеленого цвета служит для заземления кондиционера.



ВНИМАНИЕ!

Все боковые воздушные решетки кондиционера должны находиться вне стены.

Монтаж каркаса

Шаг 1: Выньте кондиционер из упаковки, отвинтите крепежные винты и выдвиньте кондиционер из каркаса (см. Последовательность монтажа).

Шаг 2: Прodelайте в стене отверстие. Нижняя часть каркаса имеет надежную опору и быть хорошо закреплена, а сверху от него должен оставаться минимальный зазор. Вокруг воздухозаборных решеток должны оставаться зазоры, обозначенные на схемах А и В. Снаружи зазоры между каркасом кондиционера и отверстием в стене нужно загерметизировать. Устанавливайте каркас с небольшим наклоном наружу (около 5 мм), чтобы конденсирующаяся вода не капала в помещение, а свободно удалялась через дренажный шланг.

Шаг 3: Вставьте каркас в отверстие в стене и закрепите его. Убедитесь, что губчатое уплотнение не повреждено. Заполните герметиком внутренние и внешние зазоры, чтобы в помещение не попадали пыль, осадки и насекомые с улицы.

Установка кондиционера в каркас

1. Вставьте кондиционер в каркас, вдвигая его до упора в заднюю стенку каркаса. Убедитесь, что полоски губчатого уплотнения на каркасе не сместились.
2. Подключите к кондиционеру кабель электропитания. Излишек длины кабеля разместите под кондиционером.
3. Вставьте крепления кондиционера в нижние «салазки» каркаса и закрепите их винтами.
4. Выньте лицевую панель из картонной коробки и пластикового пакета. Установите ее на кондиционер, как описано ниже.
5. Включите кондиционер и проверьте, нормально ли он работает и не возникает ли сильная вибрация корпуса и опорной конструкции.
6. Установите поддон для сбора конденсата под кондиционер и при необходимости подключите к нему дренажную трубку нужной длины.

Установка кондиционера в стену



Схема А



Схема В

Внимание: кондиционер может поддерживаться цельным каркасом снизу или подвешиваться сверху на кронштейнах на цельную конструкцию.

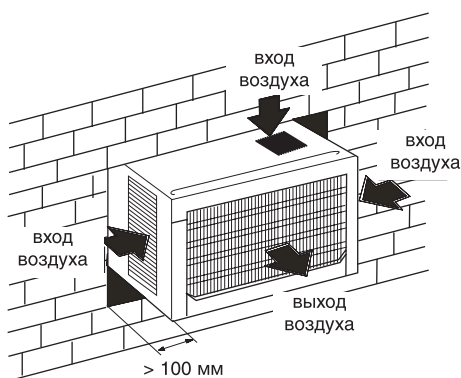

Последовательность монтажа

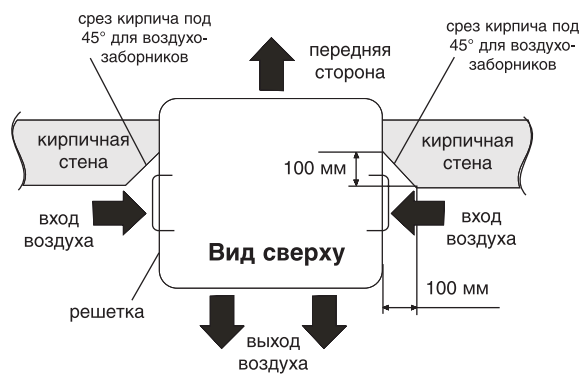
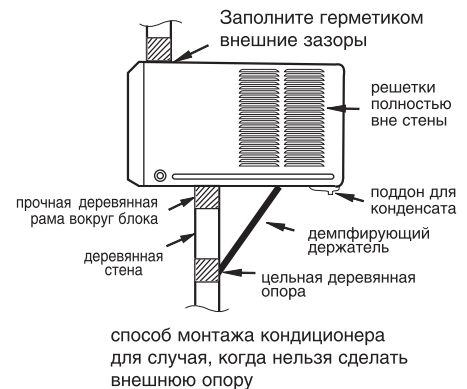
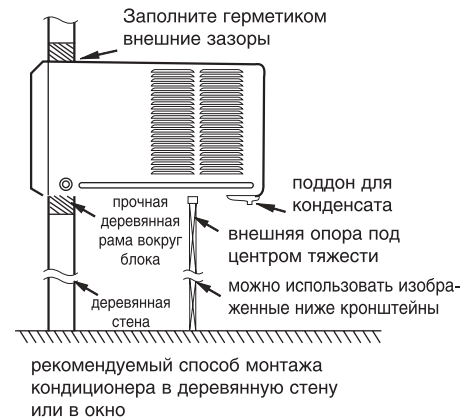
Шаг 1 – Снятие лицевой панели и фильтра

1. Возьмитесь за углубление под лицевой панелью, потяните ее на себя и вверх. Снимите лицевую панель (рисунок 1).
2. Возьмитесь за ручку, расположенную под воздушным фильтром, и изогните фильтр. Затем выньте фильтр из прорези, потянув его вниз и вперед (рисунок 2).

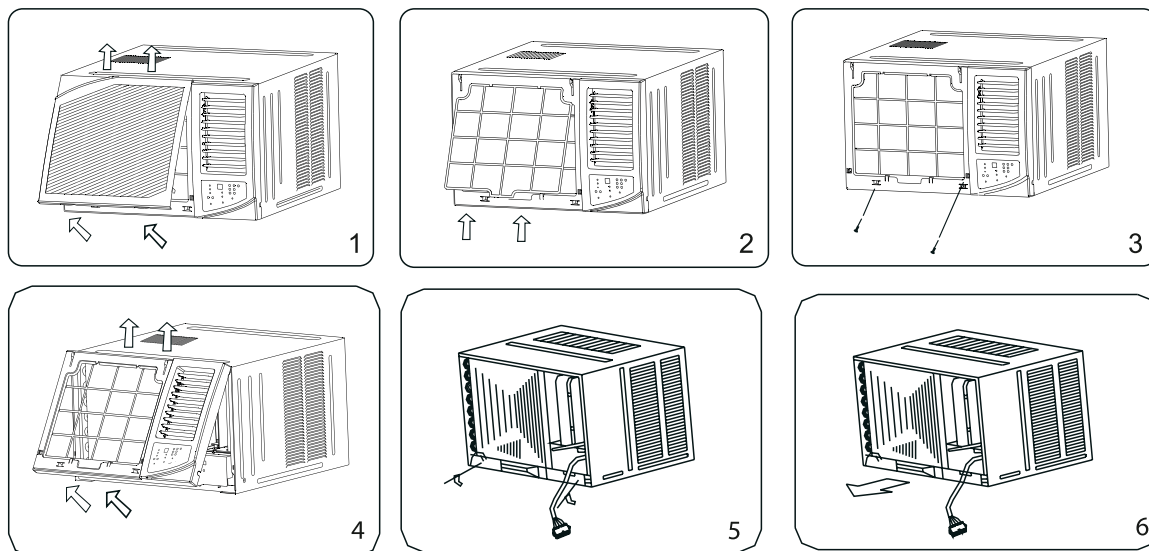

Шаг 2 – Снятие передней панели

1. Удалите 2 крепежных винта из каркаса (рисунок 3).
2. Возьмитесь за левый нижний угол передней панели и снимите ее (рисунок 4).

Шаг 3 – Монтаж

1. Удалите 2 крепежных винта кронштейнов, крепящих каркас кондиционера, затем снимите эти кронштейны (рисунок 5).
2. Возьмитесь за ручку каркаса и аккуратно выдвиньте кондиционер из каркаса (рисунок 6).
3. Снимите изоляцию, проложенную вокруг компрессора на время транспортировки. Перед тем, как вставить кондиционер в каркас, убедитесь, что отверстие в поддоне для сбора конденсата правильно расположено (рисунок 7).
4. Вставьте кондиционер в каркас (рисунок 8).
5. Установите 2 кронштейна, крепящие каркас кондиционера (рисунок 9).

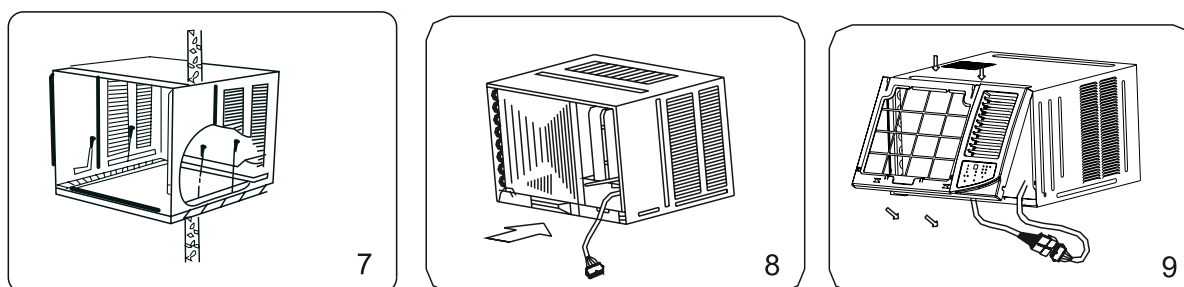

Шаг 4 – Установка передней панели

1. Установите переднюю панель кондиционера и подключите провода. Будьте аккуратны, не повредите кабель датчика температуры (рис. 9).
2. Закрепите переднюю панель винтами (рисунок 3).

Шаг 5 – Установка лицевой панели и фильтра

1. Вставьте на место воздушный фильтр кондиционера в направлении сверху вниз (рисунок 2).
2. Подвесьте лицевую панель на крепления, затем вставьте ее в углубление, надавив на лицевую панель до щелчка (рисунок 10).

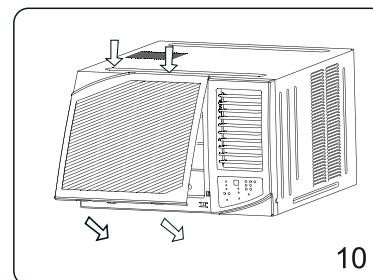

УСТРАНЕНИЕ НЕПОЛАДОК

Если кондиционер не работает или работает ненормально, прежде всего самостоятельно проведите простейшие проверки. Возможно, это поможет Вам решить проблему, не обращаясь в сервис-центр.

Нормальная работа кондиционера

- Если кондиционер работает во время дождя или при высокой влажности воздуха, вы можете услышать негромкий звук, создаваемый стекающей по конденсатору воды. Конструкция конденсатора помогает воде стекать с его поверхности, при этом эффективность кондиционера повышается.
- При запуске и выключении компрессора Вы услышите шелчки термостата.
- Во время дождя или при высокой влажности воздуха вода, которая скапливается в поддоне для сбора конденсата, может переполняться его и капать с внешней стороны кондиционера (на улицу).
- После выключения компрессора вентилятор может работать еще некоторое время.

Ненормальная работа кондиционера

Проблема	Возможные причины	Способы решения
Кондиционер не работает	<ul style="list-style-type: none">- Штепсель кондиционера не включен в розетку- Перегорел плавкий предохранитель или сработал защитный выключатель- Отсутствует напряжение в электросети	<ul style="list-style-type: none">- плотно вставьте штепсель в розетку и включите кондиционер- проверьте распределительный щит и замените плавкий предохранитель или включите выключатель- выключите кондиционер и выньте штепсель из розетки. Когда питание восстановится, включите питание кондиционера и запустите его не менее чем через 3 минуты, чтобы не возникла перегрузка компрессора.
Кондиционер работает, но плохо охлаждает помещение	<ul style="list-style-type: none">- Препятствия воздушному потоку- Загрязнен воздушный фильтр- В комнате было очень жарко- Холодный воздух уходит из помещения- Охлаждающий теплообменник кондиционера обмерз	<ul style="list-style-type: none">- перед кондиционером не должно быть штор, мебели и других предметов- очищайте фильтр каждые 2 недели (см. «Обслуживание кондиционера»)- после включения кондиционера нужно некоторое время, чтобы помещение охладилось- закройте окна и двери помещения; закройте отверстие кондиционера для притока свежего воздуха- см. ниже
Теплообменник кондиционера обмерз	<ul style="list-style-type: none">- Лед мешает воздушному потоку и препятствует охлаждению помещения	<ul style="list-style-type: none">- включите высокую скорость вентилятора и подождите, пока растает лед.

ТЕХНИЧЕСКИЕ ХАРАКТЕРИСТИКИ

Модель (BTU/час)	Размеры Ш x В x Г (мм)	Сечение провода (мм²)
менее 9000	450 x 345 x 540 600 x 380 x 560	не менее 3x1.0
9000 - 12000	600 x 380 x 560	не менее 3x1.5
12000 - 18000	661 x 428 x 675	не менее 3x1.5
более 18000	661 x 428 x 675	не менее 3x2.5

ДЛЯ ЗАМЕТОК